

special worldwide 2016

Przemysł i pojazdy

Wydanie w języku polskim  
Ważne do 28.02.2017



Das Werkzeug

Poznaj kompetencje  
producenta!

SWW16/PL/PL1







Assistent® 179-7/141

EAN-No. 4000896191864

141 profesjonalnych narzędzi!



Assistent  
2K-Safety-Insert-System

141

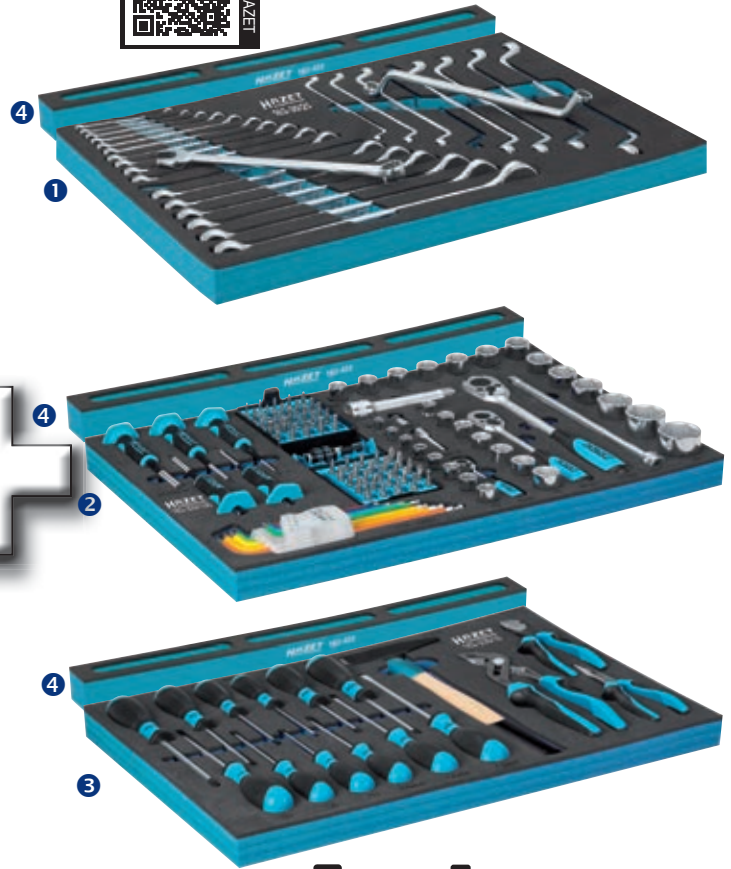
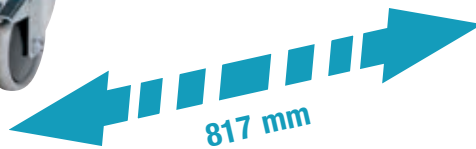

- 1 Zestaw kluczy do śrub i nakrętek 163-30/25, 25-częściowy
  - ⌀ s6 - 24 mm
  - ⌀ s6x7 - 21 x 22 mm
- 2 Zestaw narzędzi 163-329/100, 100-częściowy
  - ⌀ 3/16, ⌀ 1/4, ⌀ 5/16, ⌀ 3/8, ⌀ 1/2, ⌀ 5/8, ⌀ 3/4
  - ⊠ 3/16 s6-13 mm    ⊠ 1/4 s10-19 mm    ⊠ 5/8 s13-32 mm
- 3 Zestaw narzędzi 163-330/16, 16-częściowy
  - ⌀ 0,5 x 3,0 - 0,8 x 4,0 - 1,0 x 5,5 - 1,2 x 6,5 mm
  - ⊕ PH 1 - PH 2
  - ⊕ T 10 - T 15 - T 20 - T 25 - T 27 - T 30
- 4 Wkładka z miękkiej pianki z przegródkami na drobne części 163-522 x 50 (x3)

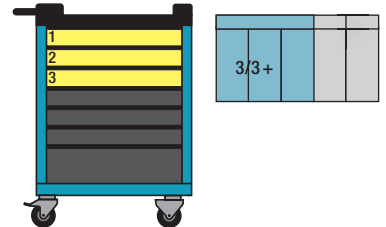

## Zestaw narzędzi 0-179/141

141

pojedynczo

Nr EAN 4000896191857

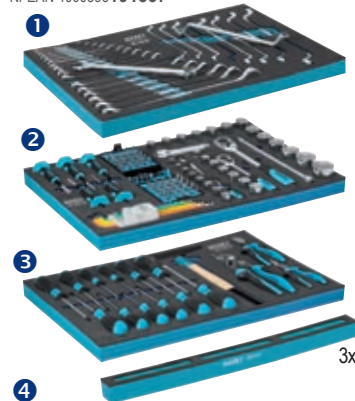

## Assistent® 179-7 bez wyposażenia



179-7  
EAN: 4000896140794  
- niebieski -

179-7-RAL3020  
4000896192267  
- czerwony -

179-7-RAL9005  
4000896192250  
- czarny mat -

179-7-RAL7016  
4000896145812  
- antracyt -

Made in Germany



# Wózek narzędziowy z wyposażeniem



Assistant® 179-7/220

EAN-No. 4000896164868

220 profesjonalnych narzędzi!

Assistant  
2K-Safety-Insert-System

220

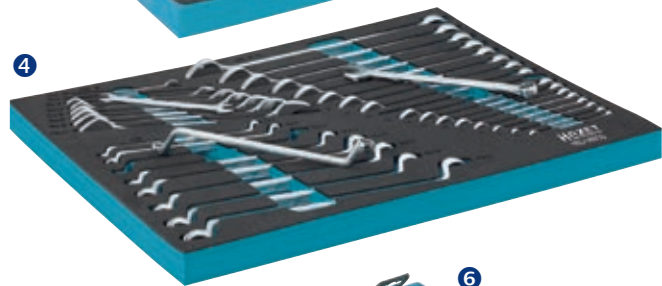

1 Zestaw wkrętek 163-141/31, 31-częściowy



2 Zestaw uniwersalny 163-143/18, 18-częściowy

3 Zestaw kluczy nasadowych 163-138/77, 77-częściowy 6 s 4 - 14 mm 8 s 10 - 32 mm

4 Zestaw kluczy do śrub i nakrętek 163-140/33, 33-częściowy

6 s 6 x 7 - 21 x 22 mm

6 s 6 - 24 mm

6 s 6 x 7 - 21 x 22 mm

5 Zestaw nasadek wkrętakowych (bitów) „Profi” 2240N/36, 36-częściowy



6 Kasecja z wiertłami 2128-1, 25-częściowa

Ø 1-13 mm

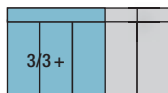
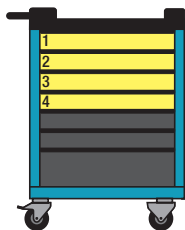

## Zestaw narzędzi 0-179/220

pojedynczo

220

Nr EAN 4000896168439

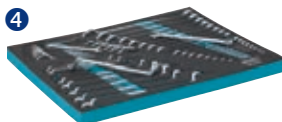

Assistant® 179XL-7/232

EAN-No. 4000896177967

232 profesjonalne narzędzia!

Assistant  
2K-Safety-Insert-System

232



- 1 Zestaw narzędzi 163-141/31, 31-częściowy  
⊕ ⊕ ⊕ ⊕
- 2 Wkładka z miękkiej pianki z przegródką na drobne części 163-172 x 50
- 3 Zestaw szczypiec 163-96/3, 3-częściowy
- 4 Zestaw kluczy nasadowych 163-131/8  

12 <sup>24</sup> 1/2 s 17 mm	12 <sup>24</sup> 1/2 s 19 mm	10 9/16 ⇔ 6.3 1/4	20 3/4 ⇔ 12 <sup>24</sup> 1/2
12 <sup>24</sup> 1/2 ⇔ 10 3/8	12 <sup>24</sup> 1/2 ⇔ 20 3/4	10 9/16 ⇔ 12 <sup>24</sup> 1/2	6.3 1/4 ⇔ 10 3/8
- 5 Zestaw narzędzi 163-224/57, 57-częściowy  

⊕ 6.3 1/4 s 5,5 – 13 mm	⊕ 3/8 s 3 – 10 mm	12 <sup>24</sup> 1/2 s 10 – 32 mm
-------------------------	-------------------	-----------------------------------
- 6 Zestaw kluczy nasadowych 163-181/17, 17-częściowy  

10 3/8 s 10 – 22 mm
---------------------
- 7 Zestaw kluczy nasadowych TORX® 163-192/24, 24-częściowy  

6.3 1/4 12 <sup>24</sup> 1/2	T8 – T55	E5 – E20
------------------------------	----------	----------
- 8 Wkładka z miękkiej pianki z przegródkami na drobne części 163-522 x 50
- 9 Zestaw kluczy do śrub i nakrętek 163-30/25, 25-częściowy  

⌘ s 6 – 24 mm	⌘ s 6 x 7 – 21 x 22 mm
---------------	------------------------
- 10 Zestaw kluczy płasko-oczkowych grzechotkowych 163-97/6, 6-częściowy  

⌘ s 8, 10, 12, 13, 17, 19 mm
------------------------------
- 11 Zestaw nasadek wkrętakowych (bitów) „Profi” 2240/36, 36-częściowy  
⊕ ⊕ ⊕ ⊕ ⊕ ⊕
- 12 Kasetka z wiertłami 2128-1, 25-częściowa  
∅ 1 – 13 mm

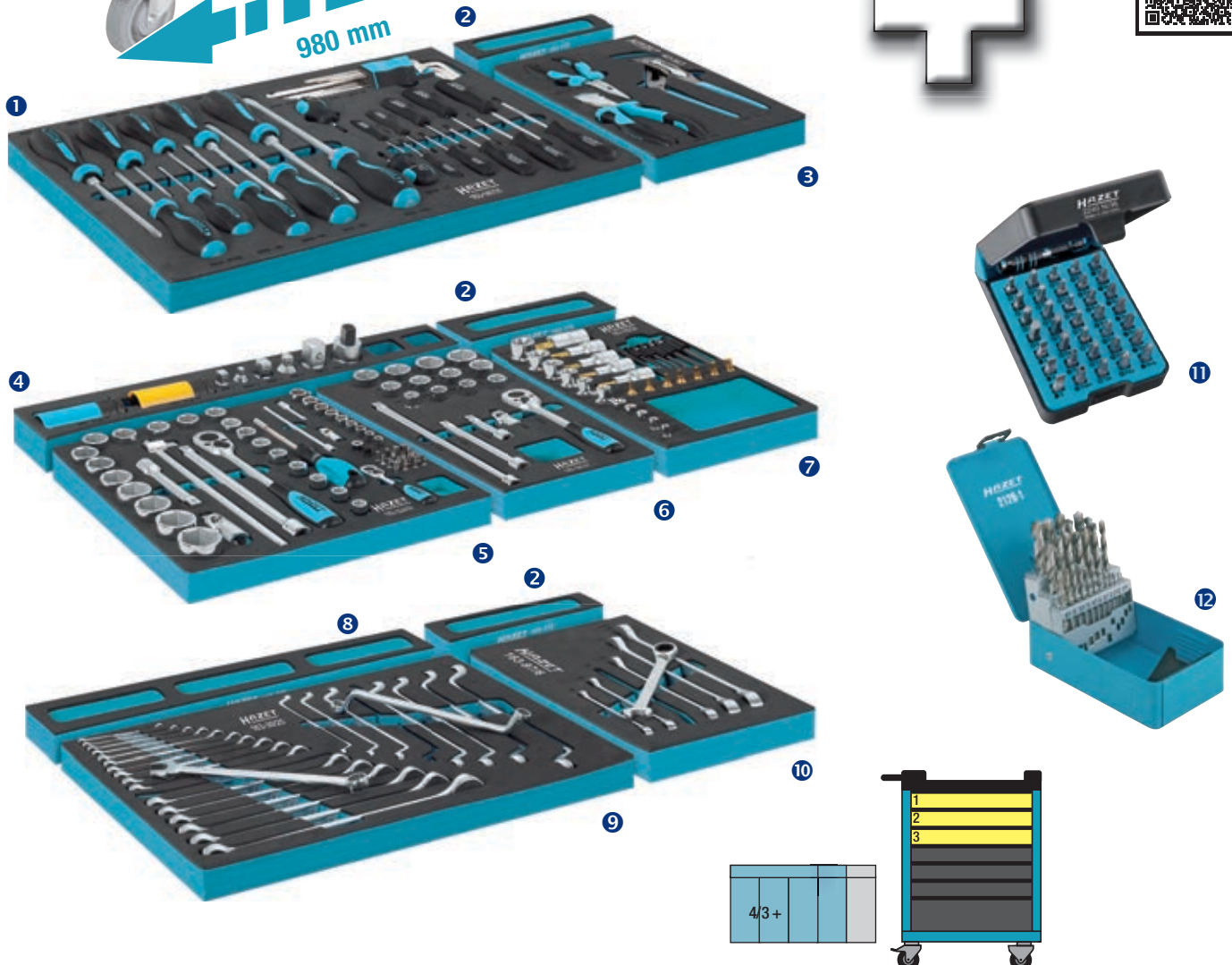



Assistant® 179 XXL-7/257

EAN-No. 4000896180462

Assistant  
2K-Safety-Insert-System

257

257 profesjonalnych narzędzi!



1 Zestaw kluczy nasadowych 163-131/8

124 1/2 s 17 mm 124 1/2 s 19 mm 10 9/16 s 17 mm 20 3/4 s 17 mm  
125 1/2 s 10 3/8 125 1/2 s 20 3/4 10 9/16 s 22 mm 63 1/4 s 10 3/8

2 Wkładka z miękkiej pianki z przegródką na drobne części 163-172 x 50

3 Zestaw narzędzi 163-224/57, 57-częściowy

63 1/4 s 5,5 - 13 mm 63 1/4 s 3 - 10 mm 124 1/2 s 10 - 32 mm

4 Zestaw kluczy nasadowych 163-181/17, 17-częściowy

10 9/16 s 10 - 22 mm

5 Zestaw kluczy nasadowych TORX® 163-192/24, 24-częściowy

63 1/4 124 1/2 T8 - T55 E5 - E20

6 Zestaw kluczy nasadowych trzpieniowych XZN 163-222/13, 13-częściowy

124 1/2 M5 - 12 M8 M10, 12 M5 - 10 mm

7 Zestaw narzędzi 163-141/31, 31-częściowy

8 Zestaw szczypiec 163-96/3, 3-częściowy

9 Zestaw szczypiec do pierścieni zabezpieczających 163-124/4, 4-częściowy

10 Wkładka z miękkiej pianki z przegródkami na drobne części 163-522 x 50

11 Zestaw kluczy do śrub i nakrętek 163-30/25, 25-częściowy

s6 - 24 mm s6 x 7 - 21 x 22 mm

12 Zestaw kluczy płasko-oczkowych grzechotkowych 163-97/6, 6-częściowy

s8, 10, 12, 13, 17, 19 mm

13 Zestaw kluczy płaskich maszynowych dwustronnych 163-95/8, 8-częściowy

s6 x 7 - 21 x 22 mm

14 Zestaw nasadek wkrętakowych (bitów) „Profi” 2240/36, 36-częściowy

15 Kasetka z wiertłami 2128-1, 25-częściowa

Ø 1 - 13 mm

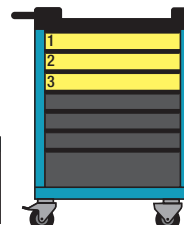
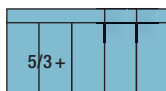
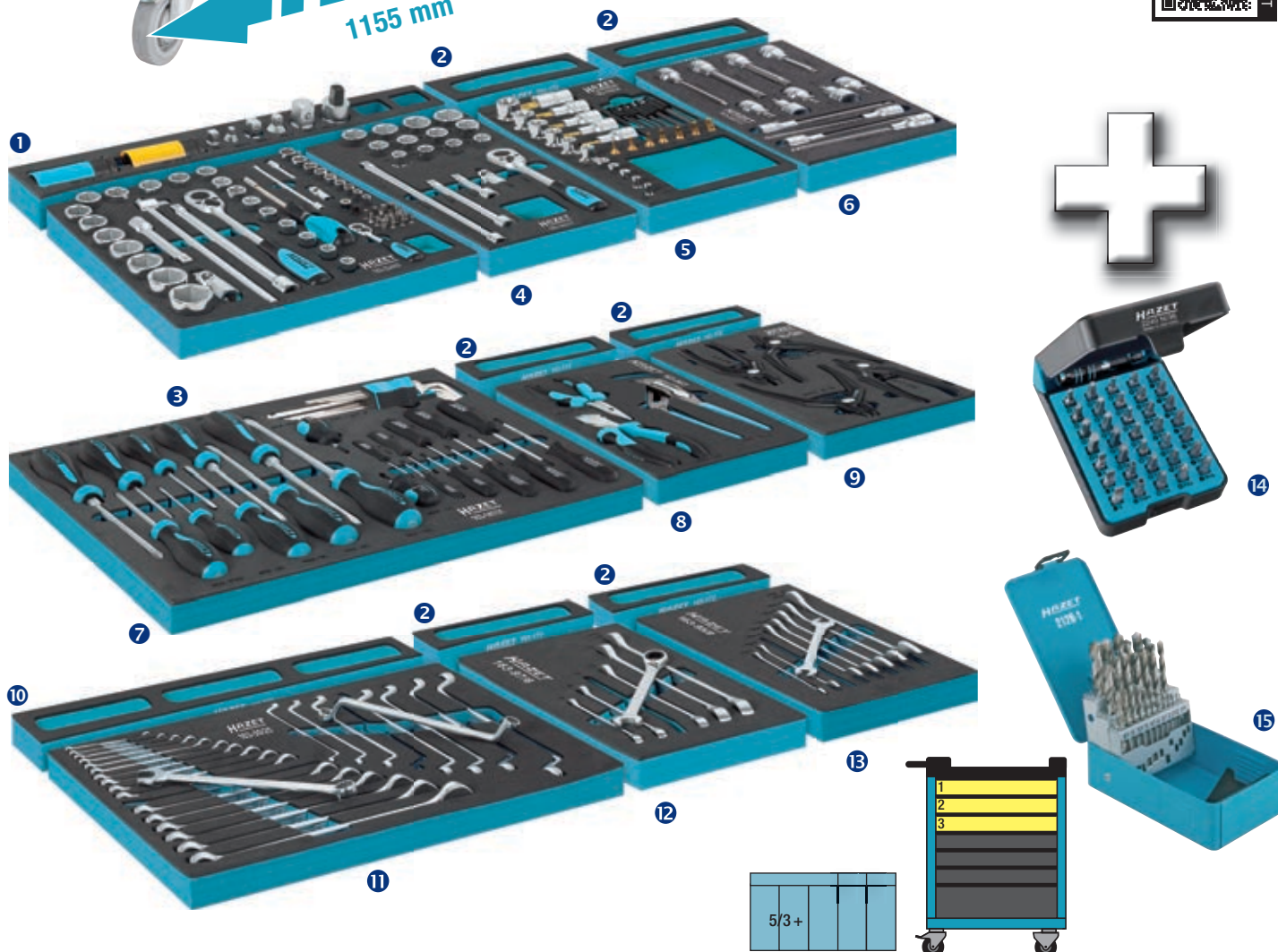



## Assistant<sup>®</sup> 179-6/131

EAN-No. 4000896194025

### Wózek narzędziowy

131 profesjonalnych narzędzi!



**1** Zestaw kluczy do śrub i nakrętek 163-362/39, 39-częściowy

- 12 x s 6 x 7 – 34 x 36 mm
- 18 x s 6 – 27 mm
- 9 x w uchwycie narzędziowym (przezroczystym) s 1,5 – 10 mm

Duże rozmiary kluczy do zastosowań w przemyśle i pojazdach użytkowych!

131



**2** Zestaw narzędzi 163-224/57 1/4 1/2, 57-częściowy

- 1/4 s 5,5 – 13 mm 1/2 s 3 – 10 mm 1/2 s 10 – 32 mm

**3** Zestaw kluczy nasadowych trzpieniowych 163-220/13, 13-częściowy

- 1/2 s 5 – 19 mm 1/2 s 6 – 10 mm

**4** Zestaw narzędzi 163-363/22, 22-częściowy

- 6 x Ø 2 – 8 mm 1 x 500 g 1 x Ø 35 mm
- 8 x 0,5 x 3,0 – 1,2 x 6,5 mm PH1, PH2 1, PZ2
- 1 x 1 x 1 x 1 x 1 x
- 1 x 24 mm 1 x

**5** Wkładka z miękkiej pianki z przegródkami na drobne części 163-522 x 50 (x3)



## 179 W-7/128

EAN-No. 4000896164790

### Stół warsztatowy

128 profesjonalnych narzędzi!

128

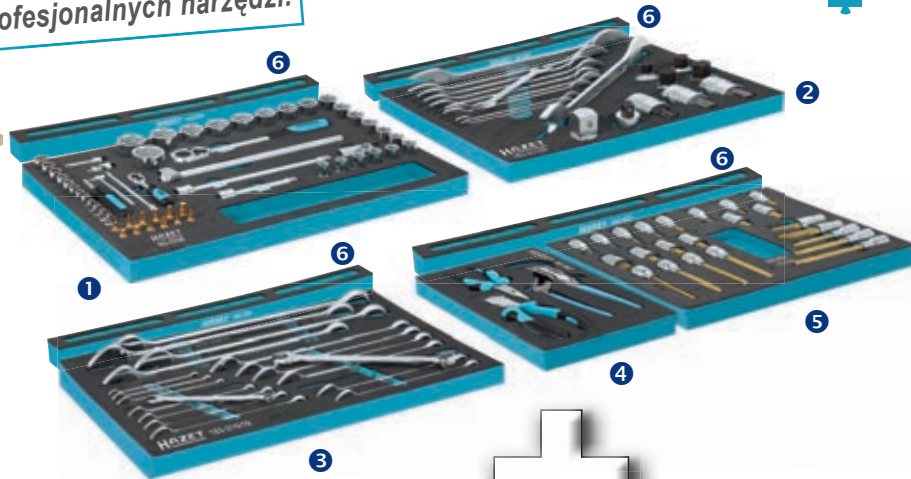

**1** Zestaw kluczy nasadowych 163-57/56, 56-częściowy 1/4 4 – 14 mm 1/2 10 – 34 mm

- 2** Zestaw narzędzi 163-211/20, 20-częściowy s 8 x 9 – 34 x 36 mm
- T60, T80, T100 14, 17, 19, 22 mm

**3** Zestaw kluczy płasko-oczkowych 163-210/19, 19-częściowy s 8 – 34 mm

**4** Zestaw szczypic 163-96/3, 3-częściowy

**5** Klucze nasadowe trzpieniowe 163-119/23, 23-częściowe s 5 – 19 mm 8 – 18 mm

**6** Wkładka z miękkiej pianki z przegródkami na drobne części 163-522 x 40 (x4)

**7** Klucz płasko-oczkowy s 36, 41 mm

**8** Klucz maszynowy płaski dwustronny s 36 x 41, 46 x 50 mm

**9** Chwytnak magnetyczny 1976

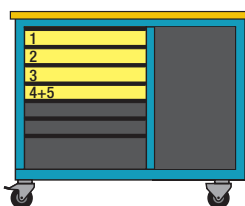

Duże rozmiary kluczy do zastosowań w przemyśle i pojazdach użytkowych!







## 1 Assistant 179 XL-8-VW

EAN-No. 4000896191239



Made in Germany



4/3+			
------	--	--	--

## 1+2 179 XL-8-VW/243

EAN-No. 4000896196715

243

**VW AUDI**  
pojazdy osobowe

## 2 0-2500-163/242

EAN-No. 4000896196890

242

### Podstawowy zestaw do pojazdów VW Audi



163-369/104

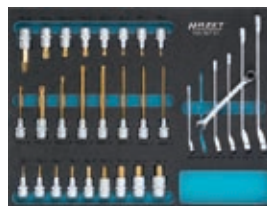

163-367/31



163-373/39

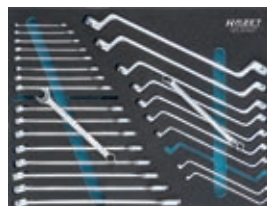

163-374/27



163-372/25



163-371/7



163-370/9

3/3+			
------	--	--	--

## 3 0-2500-163/72

EAN-No. 4000896196876

72

### Zestaw dodatkowy narzędzi do pojazdów Audi



163-379/38



163-378/11



163-380/4



163-382/3



163-375/5



163-377/11

			1/3+
--	--	--	------

## 4 0-2500-163/73

EAN-No. 4000896196883

73

### Zestaw dodatkowy narzędzi do pojazdów VW



163-376/54



163-382/3



163-375/5



163-377/11

			1/3+
--	--	--	------

## 5 163-381/9

EAN-No. 4000896196869

9

### Karoseria



163-381/9

			2/3+
--	--	--	------



## Assistant® 179T-8-RAL7016/2

EAN-No. 4000896189236

**Kompletny zestaw narzędzi do pojazdów osobowych BMW**

Assistant  
2K-Safety-Insert-System

264

264 profesjonalne narzędzia!



8 szuflad

Zawiera drzwi boczne

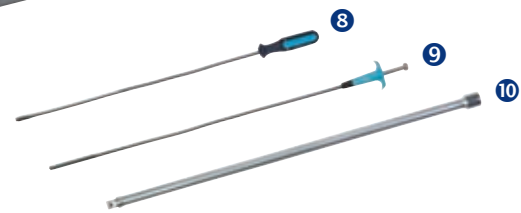

- 1 Zestaw uniwersalny 163-109/18, 18-częściowy
- 2 Zestaw kluczy do śrub i nakrętek 163-106/33, 33-częściowy  
 s6 x 7 – 21 x 22 mm  
 s6 – 24 mm s6 x 7 – 21 x 22 mm
- 3 Zestaw wkrętaków 163-107/31, 31-częściowy
- 4 Zestaw kluczy nasadowych 163-104/77, 77-częściowy  
 ¼ 3–14 mm ½ 10–32 mm
- 5 Zestaw szczypiec 163-108/9, 9-częściowy
- 6 Zestaw uniwersalny 163-105/90, 90-częściowy
- 7 Klucze płasko-oczkowe s27 30 32 mm
- 8 Chwytek magnetyczny 1976-2
- 9 Chwytek pazurowy 1975
- 10 Przedłużka ½ 575 mm

3/3+		
------	--	--

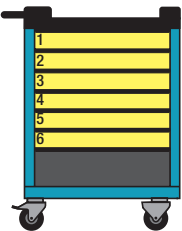

Zestaw odpowiednio dobranych narzędzi polecany przez BMW



# Wózek narzędziowy z wyposażeniem



Assistent® 179-8-2700-163/296

EAN-No. 4000896175253

## Kompletny zestaw narzędzi do pojazdów osobowych MERCEDES-BENZ

296 profesjonalnych narzędzi!



8 szuflad



Assistent  
2K-Safety-Insert-System

296

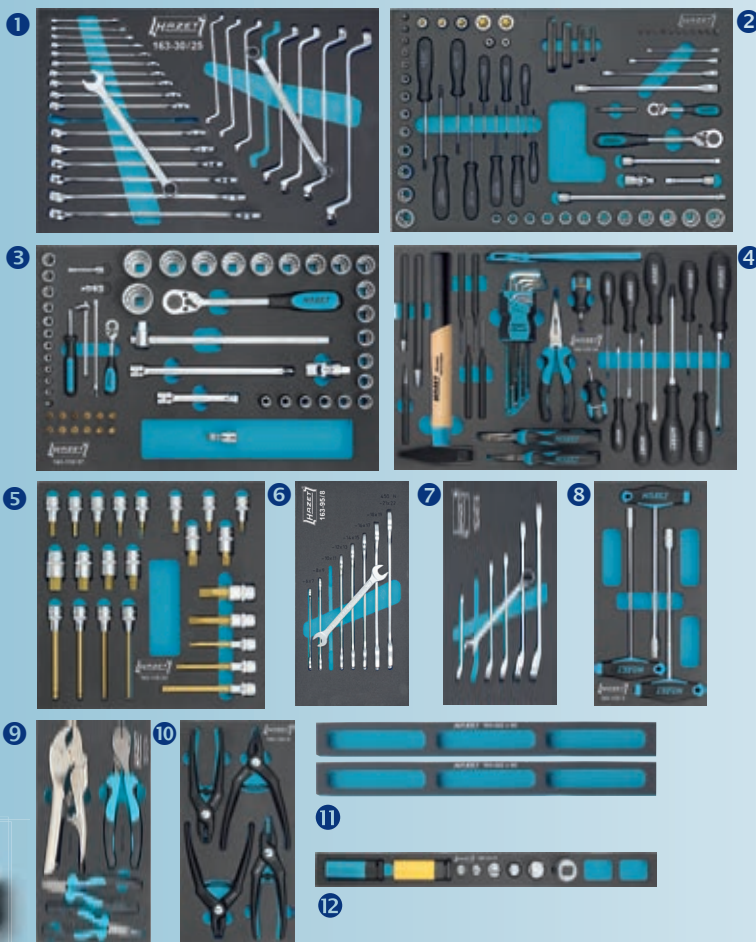

- 1 Zestaw kluczy do śrub i nakrętek 163-30/25, 25-częściowy  
 s6-24 mm  
 s6x7-21 x22 mm
- 2 Zestaw kluczy oczkowych dwustronnych 163-53/75, 75-częściowy  
 s6x8-21 x24 mm  
 3/4 3-14 mm 1/2 10-32 mm  
 T6-T60 E4-E24 T7H-T40H
- 3 Zestaw kluczy nasadowych 163-118/57, 57-częściowy  
 1/4 4-14 3/8 3-8 1/2 0,6 x 3,5 - 1,2 x 8  
 3/4 PH1 - PH2 3/4 PZ1 - PZ2 1/2 10-34 mm
- 4 Zestaw narzędzi 163-120/24, 24-częściowy
- 5 Zestaw kluczy nasadowych 163-119/23, 23-częściowy  
 1/2 5-19 1/2 M8-M18
- 6 Zestaw kluczy 163-95/8, 8-częściowy  
 s 6x7-21 x22 mm
- 7 Zestaw kluczy 163-97/6, 8-częściowy  
 s8-19 mm
- 8 Zestaw kluczy nasadowych 163-122/3, 3-częściowy 8, 10, 13 mm
- 9 Zestaw szczypiec 163-121/4, 4-częściowy
- 10 Zestaw szczypiec do pierścieni zabezpieczających 163-124/4, 4-częściowy
- 11 Wkładka z miękkiej pianki z przegródkami na drobne części 163-522 x 50
- 12 Zestaw kluczy nasadowych, 163-131/8, 8-częściowy



Inne zestawy narzędzi:

- 180-38 426-6 426-7 426-8
- 450N s 24x27 - 30x32 mm
- 600N s27 - 32 mm 612 s10 - 11 mm
- 630 s24x27 - 30x32 mm
- 650-20
- 803LG T15 - T30
- 824 828-T45 880G/10H 880TZ/10H
- 900SZ-32 s 32 - 36
- 918-23 1015/2 1952-35 1976 2130
- 2147 2154-10 2154N-5 2160 2165-2
- 2211 s4 - 5 mm
- 2212 s6 - 10 mm
- 6420B 6420C

www.hazet.de

Skład zestawu:

Katalog online HAZET

3/3 +		
-------	--	--

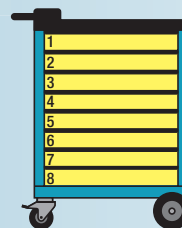

HAZET — oficjalny dostawca narzędzi dla Mercedes-Benz Global-TechMasters

Nie ponosimy odpowiedzialności za błędy powstałe w druku!





## Assistant® 177

Made in Germany

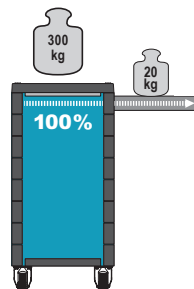
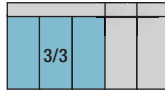

wys. 913 x szer. 778 x gł. 496 mm

HAZET No.	527 x 348 x 80 mm	527 x 348 x 165 mm		kg	Nr EAN 4000896+
177-6	4 x	2 x	6 x	60	148578
177-7	6 x	1 x	7 x	62	148592

## Assistant® 179

Made in Germany

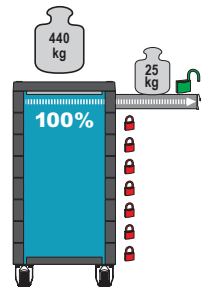

reddot design award winner

wys. 1040 x szer. 817 x gł. 502 mm

HAZET No.	527 x 398 x 80 mm	527 x 398 x 165 mm		kg	Nr EAN 4000896+
179-6	3 x	3 x	6 x	88	141265
179-7	5 x	2 x	7 x	90	140794
179-8	7 x	1 x	8 x	92	141272

## Assistant® 179 XL

Made in Germany

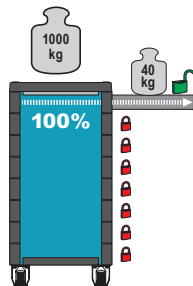

Samoczynne wsuwanie i funkcja softclose

wys. 1027 x szer. 980 x gł. 503 mm

HAZET No.	694 x 398 x 80 mm	694 x 398 x 165 mm		kg	Nr EAN 4000896+
179 XL-6	3 x	3 x	6 x	95	177417
179 XL-7	5 x	2 x	7 x	101	177400
179 XL-8	7 x	1 x	8 x	106.5	177424
179 XL-21	Drzwiczki boczne, zamykane			4.0	177547
179 XL-26	Pionowa ścianka narzędziowa			3.3	178117

## Assistant® 179 XXL

Made in Germany

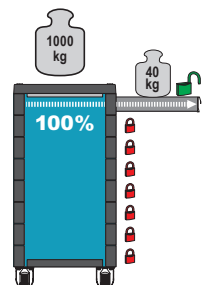
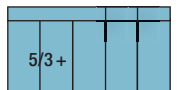

Samoczynne wsuwanie i funkcja softclose

wys. 1027 x szer. 1155 x gł. 503 mm

HAZET No.	871 x 398 x 80 mm	871 x 398 x 165 mm		kg	Nr EAN 4000896+
179 XXL-6	3 x	3 x	6 x	118	180370
179 XXL-7	5 x	2 x	7 x	122	179879
179 XXL-8	7 x	1 x	8 x	127	180387
179 XL-21	Drzwiczki boczne, zamykane			4.0	177547
179 XXL-26	Pionowa ścianka narzędziowa			4.1	180172



## Stół warsztatowy mobilny 177 W

🇩🇪 Made in Germany

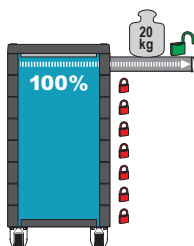
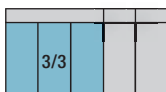

wys. 934 x szer. 1040 x gł. 520 mm

HAZET No.				kg	Nr EAN 4000896+
177 W-6	4 x	2 x	6 x	85	154630
177 W-7	6 x	1 x	7 x	87	155644
177 W-21	Drzwiczki			2	154739

## Stół warsztatowy mobilny 179 W

🇩🇪 Made in Germany

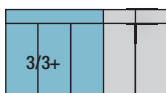

wys. 970 x szer. 1150 x gł. 600 mm

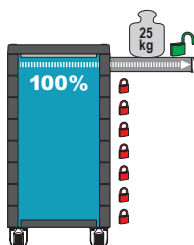

HAZET No.				kg	Nr EAN 4000896+
179 W-5	2 x	3 x	5 x	110	145348
179 W-7	6 x	1 x	7 x	112	145331
179 W-21	Drzwiczki			6.5	145485
179 W-22	Szufłada dodatkowa			3.0	146567
179 W-23	Półka dodatkowa			1.7	150311

## Assistent® 160 ST

EAN-No. 4000896004201

• 16.5 kg

🇩🇪 Made in Germany

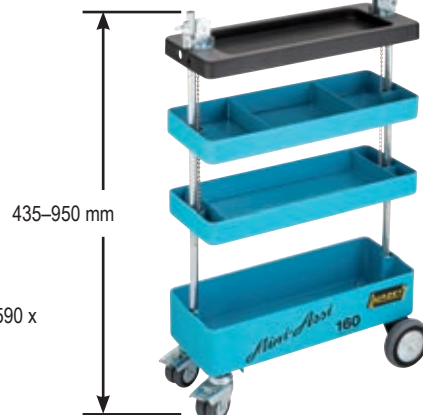

435–950 mm

wys. 950 (435) x szer. 590 x gł. 345 mm

## Assistent® 166 N

EAN-No. 4000896004959

• 24.5 kg

🇩🇪 Made in Germany



465–965 mm

wys. 965 (465) x szer. 680 x gł. 350 mm

## Assistent® 162 C / 166 C

• 25.6 (162 C)

• 27.6 (166 C)

🇩🇪 Made in Germany



647–1002 mm (166 C)

HAZET No.	Opis	Nr EAN 4000896+
162 C	Wózek narzędziowy Assistent® (wys. 1099 x szer. 725 x gł. 398 mm)	072279
166 C	Wózek narzędziowy Assistent® (wys. 1002 x szer. 725 x gł. 398 mm) ze składanymi słupkami do najniższej wysokości (647 mm) dla oszczędności miejsca	072286

Więcej wózków narzędziowych można znaleźć w Katalogu narzędzi 2016 od strony 29.



## 165-S / 165-L SmartCase

- Pasuje do wszystkich 2-komponentowych wkładów Safety-Insert-System z miękkiej pianki, rozmiar 1/9 1/3, oferowanych przez firmę HAZET

Z funkcją ustawienia zapewniającą szybki i ergonomiczny dostęp do narzędzi

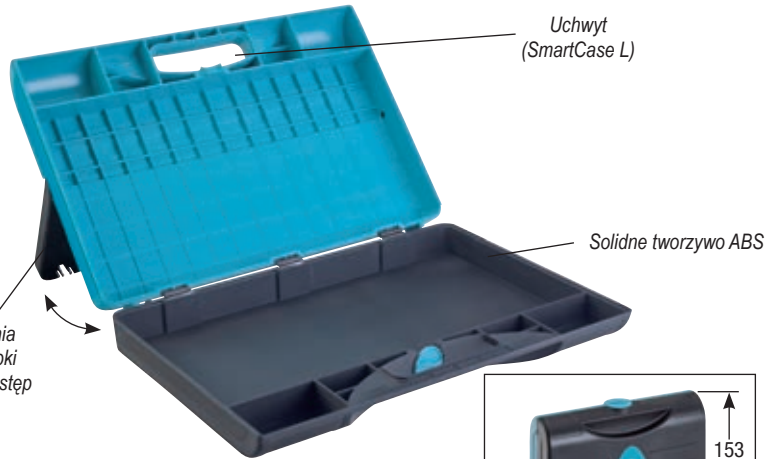

1/9				
1/3				

**Made in Germany**

HAZET No.	h mm	b mm	t mm	x/x	Nr EAN 4000896 +
165-S	153	185	52	1/9	167784
165-L	235	355	65	1/3	167777



### 163-427/14

EAN-No. 4000896202553

14

NOWOŚĆ!

## Zestaw kluczy płasko-oczkowych

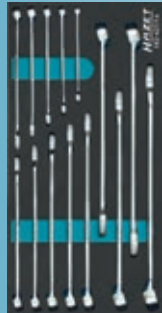

s6 – 19 mm

**Made in Germany**

1/3				
-----	--	--	--	--

### 163-428/15

EAN-No. 4000896202560

15

NOWOŚĆ!

## Klucze płasko-oczkowe - zestaw



s6 – 22 mm

**Made in Germany**

1/3				
-----	--	--	--	--

### 163-424/9

EAN-No. 4000896202546

9

NOWOŚĆ!

## Zestaw szczypiec



**Made in Germany**

2/3				
-----	--	--	--	--

### 190 L-1

EAN-No. 4000896133901

## Skrzynka przenośna na narzędzia z tworzywa sztucznego

**Made in Germany**

Aluminium



wys. 215 x szer. 396 x gł. 294 mm



### 190 L

EAN-No. 4000896007462

## Metalowa skrzynka na narzędzia

**Made in Germany**



wys. 200 x szer. 530 x gł. 200 mm



### 190 L-2

EAN-No. 4000896150533

## Skrzynka narzędziowa z tworzywa sztucznego

**Made in Germany**



wys. 215 x szer. 470 x gł. 250 mm (bez narzędzia ze zdjęcia)



## 163-138/77 EAN-No. 4000896151875 77 Zestaw kluczy nasadowych

6.3 1/4 s4 – 14 mm 12.3 1/2 s10 – 32 mm



Made in Germany

3/3+			
------	--	--	--

## 163-139/90 EAN-No. 4000896151882 90 Zestaw kluczy nasadowych

T6 – T60 E4 – E24  
6.3 1/4 10 3/8 s7 – 22 mm



Made in Germany

3/3+			
------	--	--	--

## 163-140/33 EAN-No. 4000896151899 33 Zestaw kluczy płasko- oczkowych

s6 – 24 mm s6x7 – 21x22 mm  
s6x7 – 21x22 mm

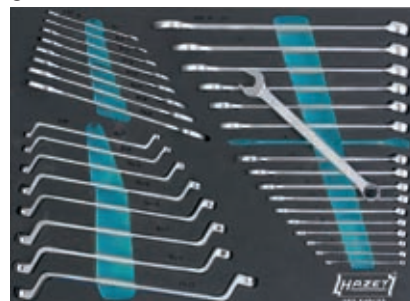

Made in Germany

3/3+			
------	--	--	--

## 163-141/31 EAN-No. 4000896151905 31 Zestaw wkrętek

0.6x3.5 – 2.0x12 mm PH1 PH2 PH3  
T6 – T30 mm s1.5 – 10 mm



3/3+			
------	--	--	--

## 163-143/18 EAN-No. 4000896151929 18 Zestaw uniwersalny



3/3+			
------	--	--	--

## 163-57/56 EAN-No. 4000896122837 56 Zestaw kluczy nasadowych

6.3 1/4 s4 – 14 mm 12.3 1/2 s10 – 34 mm



Made in Germany

3/3			
-----	--	--	--

## 163-329/100 EAN-No. 4000896191833 100 Zestaw narzędzi

6.3 1/4 s7 – 13 mm 10 3/8 s10 – 19 mm  
12.3 1/2 s13 – 32 mm



Made in Germany

3/3			
-----	--	--	--

## 163-30/25 EAN-No. 4000896118601 25 Zestaw kluczy płasko-oczkowych

s6 – 24 mm  
s6x7 – 21x22 mm



Made in Germany

3/3			
-----	--	--	--

## 163-330/16 EAN-No. 4000896191826 16 Zestaw narzędzi

0.5 x 3.0 – 1.2 x 6.5 mm PH 1, PH 2  
T10 – T30



3/3			
-----	--	--	--



163-366/18 EAN-No. 4000896196920

18

## Zestaw kluczy płasko-oczkowych grzechotkowych

🔑 s8 – 32 mm



3/3			
-----	--	--	--

163-60/22 EAN-No. 4000896122851

22

## Zestaw uniwersalny



3/3			
-----	--	--	--

163-224/57 EAN-No. 4000896176311

57

## Zestaw kluczy nasadowych / wkrętaków

🔑 1/4 3/8 1/2 12x 12x 1/2 13x 1/4



2/3			
-----	--	--	--

163-102/27

EAN-No. 4000896145935

27

## Zestaw kluczy nasadowych

12x 1/2 s10 – 34 mm



🇩🇪 Made in Germany

2/3			
-----	--	--	--

163-119/23

EAN-No. 4000896153510

23

## Zestaw kluczy nasadowych

12x 1/2 s5 – 19 mm s8 – 18 mm



🇩🇪 Made in Germany

2/3			
-----	--	--	--

163-98/17

EAN-No. 4000896145690

17

## Zestaw kluczy płasko-oczkowych

🔑 s6 – 24 mm



🇩🇪 Made in Germany

2/3			
-----	--	--	--

163-99/18

EAN-No. 4000896145706

18

## Zestaw kluczy płasko-oczkowych

🔑 s6 – 27 mm



🇩🇪 Made in Germany

2/3			
-----	--	--	--

163-186/16

EAN-No. 4000896162253

16

## Zestaw kluczy płasko-oczkowych z grzechotką

🔑 s8 – 19 mm



🇩🇪 Made in Germany

2/3			
-----	--	--	--

163-101/9

EAN-No. 4000896145720

9

## Zestaw kluczy oczkowych dwustronnych

🔑 s6x7 – 21x23 mm



🇩🇪 Made in Germany

2/3			
-----	--	--	--

163-297/26

EAN-No. 4000896186242

26

## Zestaw wkrętaków

🔑



🇩🇪 Made in Germany

2/3			
-----	--	--	--

163-407/35

EAN-No. 4000896199990

35

## Zestaw kluczy nasadowych

🔑

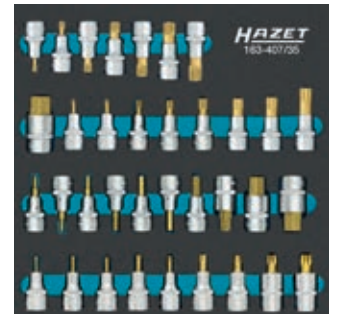

🇩🇪 Made in Germany

2/3			
-----	--	--	--





## 163-423/55 EAN-No. 4000896202638 Zestaw kluczy nasadowych i bitów



63 ¼ s 5,5 – 14 mm



55

Made in Germany

## 163-181/17 EAN-No. 4000896162345 Zestaw kluczy nasadowych

10 ¾ s 10 – 22 mm



17

Made in Germany

## 163-191/18 EAN-No. 4000896162307 Zestaw kluczy nasadowych

12 ½ s 10 – 27 mm



18

Made in Germany

## 163-97/6 EAN-No. 4000896145683 Zestaw kluczy płasko-oczkowych grzechołkowych

s 8 – 19 mm

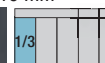

6

Made in Germany

## 163-95/8 EAN-No. 4000896145669 Zestaw kluczy płaskich

s 6x7 – 21 x 22 mm

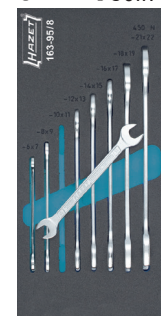

8

Made in Germany

## 163-296/7 EAN-No. 4000896186655 Zestaw podwójnych kluczy oczkowych

s 6x7 – 21 x 23 mm



7

Made in Germany

## 163-122/3 EAN-No. 4000896153534 Zestaw kluczy nasadowych z uchwytem „T”

s 8, 10, 13 mm

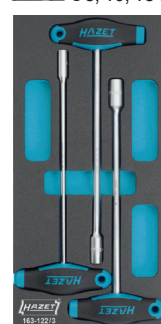

3

Made in Germany

## 163-385/12 EAN-No. 4000896196944 Zestaw kluczy płasko-oczkowych grzechołkowych

s 8 – 19 mm



12

Made in Germany

## 163-182/9 EAN-No. 4000896162352 Zestaw wkrętek TORX® z uchwytem „T”

T6 – T30

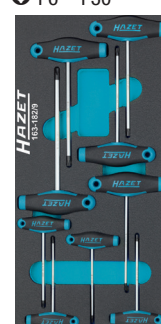

9

Made in Germany

## 163-269/3 EAN-No. 4000896180776 Zestaw szczypiec



3

Made in Germany

## 163-124/4 EAN-No. 4000896153602 Zestaw szczypiec do pierścieni osadczych



4

Made in Germany

## 163-184/6 EAN-No. 4000896161461 Zestaw wkrętek HEXAnamic

PH1, PH2 4 – 8 mm

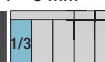
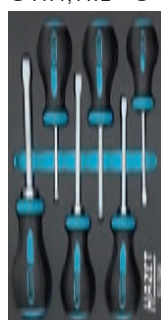

6

Made in Germany

## 163-265/6 EAN-No. 4000896180608 Zestaw wkrętek

PH1, PH2 3 – 6,5 mm

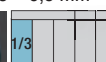

6

Made in Germany

## 163-264/5 EAN-No. 4000896180592 Zestaw wkrętek

PH1 PH2 s 4,5 – 7 mm

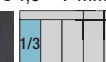

5

Made in Germany

## 163-185/5 EAN-No. 4000896161478 Zestaw wkrętek HEXAnamic TORX®

T10H – T30H

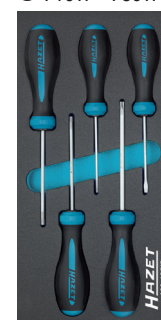

5

Made in Germany



163-266/6

EAN-No. 4000896180615

## Zestaw wkrętaków TORX®

⊙ T10 – T30

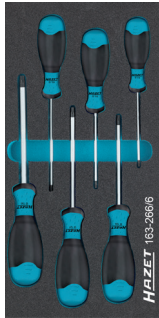

6

163-299/8

EAN-No. 4000896186723

## Zestaw wybijaków do zawleczek

⊙ s3 6 mm  
⊙ 3 – 8 mm  
⊙ 320 mm, 500 g



8

Made in Germany

163-259/14

EAN-No. 4000896179558

## Zestaw kluczy nasadowych imbusowych dwustronnych

⊙ s9 – 22 mm

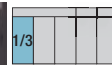
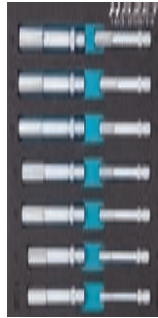

14

Made in Germany

163-192/24

EAN-No. 4000896162314

## Zestaw kluczy nasadowych TORX®

⊙ 1/4 1/2 ⊙ T8 – T55,  
⊙ E5 – E20

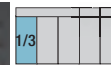
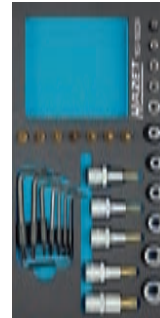

24

Made in Germany

163-220/13

EAN-No. 4000896168286

## Zestaw kluczy nasadowych trzpieniowych

⊙ s5 – 19 mm  
⊙ s6 – 10 mm

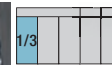

13

Made in Germany

TIN

163-221/10

EAN-No. 4000896168262

## Zestaw kluczy nasadowych XZN

⊙ M8 – M18

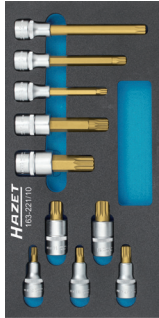

10

Made in Germany

TIN

163-222/13

EAN-No. 4000896168279

## Zestaw kluczy nasadowych XZN

⊙

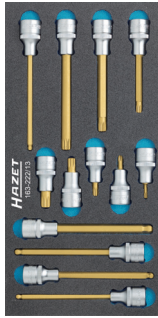

13

Made in Germany

TIN

163-130L

EAN-No. 4000896153589

## Wkładka z miękkiej pianki

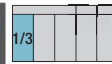

Made in Germany

163-302/6

EAN-No. 4000896190348

## Zestaw kluczy nasadowych trzpieniowych

⊙ s4, 5, 6, 7, 8, 10 mm



6

Made in Germany

TIN

163-245/12

EAN-No. 4000896178049

## TORX® Zestaw narzędzi

⊙ E10 – E20  
⊙ T30 – T60



12

Made in Germany

TIN

163-215/5

EAN-No. 4000896168217

## Zestaw kluczy nasadowych trzpieniowych

⊙ s5, 6, 7, 8, 10 mm



5

Made in Germany

TIN

163-216/5

EAN-No. 4000896168224

## Zestaw kluczy nasadowych TORX®

⊙ T30H – T55H



5

Made in Germany

TIN

163-250/7

EAN-No. 4000896178056

## Zestaw kluczy nasadowych RIBE-CV

⊙ M6 – M14

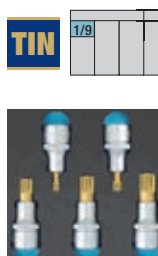

7

Made in Germany

TIN

163-243/7

EAN-No. 4000896178032

## Zestaw kluczy nasadowych XZN

⊙ M6 – M18

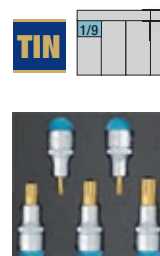

7

Made in Germany

TIN

163-217/6

EAN-No. 4000896168231

## Zestaw adapterów

⊙ 1/4 1/2 ⊙ 10 3/8 1/2 20 3/4



6

Made in Germany

TIN

163-172x50

EAN-No. 4000896154692

## Wkładka z miękkiej pianki



Made in Germany

163-522x50

EAN-No. 4000896141043

## Wkładka z miękkiej pianki



Made in Germany



## 856-1

EAN-No. 4000896164813

### Zestaw kluczy nasadowych

6.3 1/4

- wys. 52 x szer. 180 x gł. 98 mm
- 0,78 kg

38



Made in Germany



Otwierane do 220°

Z pokryciem antypoślizgowym

## 953 SPC

EAN-No. 4000896180585

### Zestaw kluczy nasadowych

6.3 1/4 12<sup>5</sup> 1/2 6.3 1/4 TORX®

6.3 1/4 12<sup>5</sup> 1/2 6.3 1/4 TORX®

- 3,3 kg

47



Made in Germany



1 x		12 <sup>5</sup> 1/2	916 ST
14 x		12 <sup>5</sup> 1/2	10 11 12 13 14 15 16 17 18 19 21 22 24 27 mm
2 x		12 <sup>5</sup> 1/2	123 248 mm
1 x		6.3 1/4	863 ST
9 x		6.3 1/4	5 6 7 8 9 10 11 12 13 mm
1 x		6.3 1/4	100 mm
1 x			□ 6.3 = 1/4" ○ 6.3 = 1/4"
1 x			866U
3 x			0.5 x 4 0.6 x 4.5 0.8 x 5.5 mm
2 x			PH 1 PH 2
5 x			PZ 1 PZ 2
5 x			s 2 3 4 5 6 mm
5 x			T 10 T 15 T 20 T 25 T 30

## 986/9N

EAN-No. 4000896193530

### Zestaw kluczy nasadowych trzpieniowych z pokryciem TIN

- 1,27 kg

12<sup>5</sup> 1/2



9



Hit sprzedaży!



Made in Germany

9 x s 5 6 7 8 9 10 12 14 17 mm



## 992/9

EAN-No. 400089051540

### Zestaw kluczy nasadowych trzpieniowych TORX® z pokryciem TIN

- 1,41 kg

12<sup>5</sup> 1/2



9



Made in Germany

9 x T 20 T 25 T 27 T 30 T 40 T 45 T 50 T 55 T 60





- Klucze nasadowe
- Radełkowane dla większej wygody
- Prosty montaż: 2 otwory np. do zamocowania naściennego
- Klamry mocujące dopasowane do rozmiaru głowic napędowych

Made in Germany

## 850 Lg/11H

EAN-No. 4000896202355

- s 4 5 5,5 6 7 8 9 10 11 12 13
- 850 HL

6.3 1/4" 11

NOWOŚĆ!

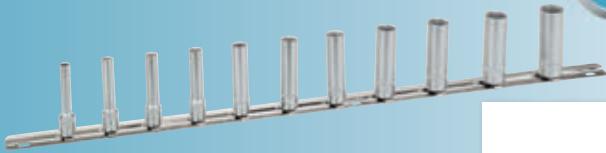

## 850/14H

EAN-No. 4000896202362

- s 3 4 4,5 5 5,5 6 7 8 9 10 11 12 13 14 mm
- 850 HL

6.3 1/4" 14

NOWOŚĆ!



## 850 E/8H

EAN-No. 4000896202348

- E4 E5 E6 E7 E8 E10 E11 E12
- 850 HL

6.3 1/4" 8

NOWOŚĆ!

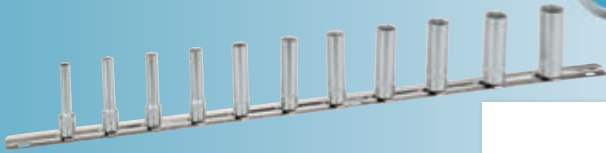

## 850 E/8H

EAN-No. 4000896202348

- E4 E5 E6 E7 E8 E10 E11 E12
- 850 HL

6.3 1/4" 8

NOWOŚĆ!



## 880 Lg/10H

EAN-No. 4000896040865

- SW 10 11 12 13 14 15 16 17 18 19
- 880 HL-2

10 3/8" 10

NOWOŚĆ!



## 8802 T/8H

EAN-No. 4000896039784

- T15 T20 T25 T27 T30 T40 T45 T50
- Wersja krótka
- 880 HL-2

10 3/8" 8

NOWOŚĆ!

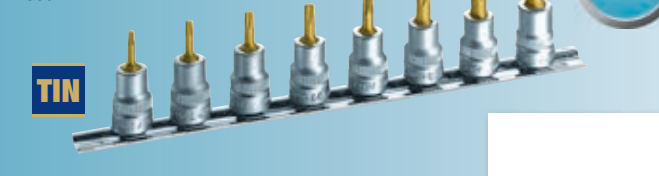

## 900/15 H

EAN-No. 4000896202379

- s 10 12 13 14 15 16 17 18 19 21 22 24 27 30 32
- 900 HL

12.5 1/2" 15

NOWOŚĆ!



## 900 Lg/15 H

EAN-No. 4000896202386

- s 10 12 13 14 15 16 17 18 19 21 22 24 27 30 32
- 900 HL

12.5 1/2" 15

NOWOŚĆ!



## 900 S/12 H

EAN-No. 4000896202409

- s 13 14 16 17 18 19 21 22 24 27 30 32
- 900 HL

12.5 1/2" 12

NOWOŚĆ!



## 900 SLgz/12 H

EAN-No. 4000896202393

- 900 SZ: s 24 30 32 36
- 900 SLg: s 13 16 17 18 19 21 22 27
- 900 HL

12.5 1/2" 12

NOWOŚĆ!





## Wytrzymała grzechotka zapadkowa HAZET

6.3 1/4 10 3/8 12.5 1/2

- Liczba zębów: 20 (kąąt załączenia 18°)
- Z zabezpieczeniem kulkowym
- Powierzchnia: chromowana, główka polerowana
- DIN 3122, ISO 3315



Made in Germany

HAZET No.		l mm		Nr EAN 4000896 +
863 P	Grzechotka zapadkowa	115	6.3 1/4	164387
8816 P	Grzechotka zapadkowa	199	10 3/8	042203
916 SP	Grzechotka zapadkowa	275	12.5 1/2	046317

## Grzechotka zapadkowa, z użębieniem drobnym

6.3 1/4 10 3/8 12.5 1/2

- Z zabezpieczeniem kulkowym
- Powierzchnia: chromowana, główka polerowana
- DIN 3122, ISO 3315



Made in Germany

HAZET No.		l mm		EAN-No. 4000896 +
863-1	Grzechotka zapadkowa, z użębieniem drobnym	119	6.3 1/4	164387
8816-1	Grzechotka zapadkowa, z użębieniem drobnym	186	10 3/8	185412
916-1	Grzechotka zapadkowa, z użębieniem drobnym	245	12.5 1/2	162482

## 916 GL

EAN-No. 4000896202485

12.5 1/2



## Grzechotka przegubowa, długa

- Głowica grzechotki obracana > 180°
- Z przegubem do stosowania w trudno dostępnych miejscach i do obsługi krawędzi zakłócających
- Z zabezpieczeniem kulkowym, Chromowana powierzchnia, DIN 3122, ISO 3315

Made in Germany



## 863 Grzechotka zapadkowa wykonana całkowicie ze stali

- zgięta pod kątem 15° dla zmniejszenia ryzyka zakleszczenia
- oparcie dla palców na końcu uchwyty
- Chromowana powierzchnia
- DIN 3122, ISO 3315

Made in Germany

HAZET No.		EAN-No. 4000896 +
863 MC	6.3 1/4 Grzechotka zapadkowa wykonana całkowicie ze stali	195718
863 MBit	Grzechotka zapadkowa wykonana całkowicie ze stali 3/8 Bit	196111

Tylko 89 mm!



## 1000 Z/4

EAN-No. 4000896202331

20 3/4 4

## Klucze nasadowe 24–36 mm

- Wersja krótka
- Radełkowane dla większej wygody
- Z bolcem wyzębającym zabezpieczenia trzpieniowego
- Powierzchnia: chromowana, polerowana
- DIN 3124, ISO 2725-1
- SW 24 30 32 36



Made in Germany

## 1016/2 / 1116/2

20 3/4 25 1" 2

## Grzechotka zapadkowa Heavy Duty

- Trzon z bolcem wyzębającym zabezpieczenia trzpieniowego, końcówka z zabezpieczeniem trzpieniowym
- Powierzchnia: chromowana, polerowana



Made in Germany

HAZET No.		Opis	l mm	g	EAN-No. 4000896 +
1016/2	20 3/4	Grzechotka zapadkowa Heavy Duty	620	2813	001965
1116/2	25 1"	Grzechotka zapadkowa Heavy Duty	824	5421	003211



## 810 SPC/5 Zestaw wkrętaków

EAN-No. 4000896178216

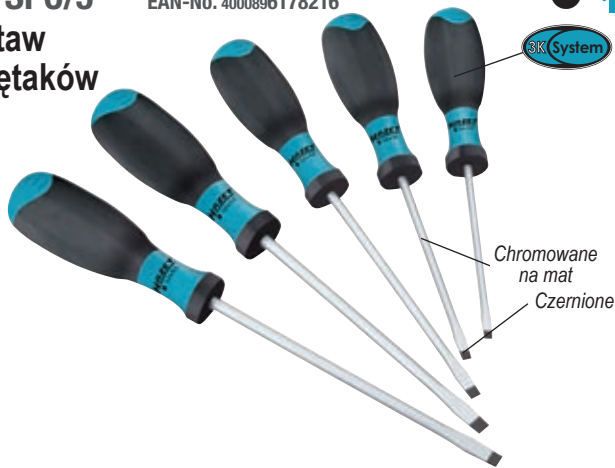

Chromowane na mat  
Czernione



5 x		0.4 x 2.0 1.0 x 5.5	0.5 x 3.0 1.2 x 6.5 mm	0.8 x 4.0
-----	--	------------------------	---------------------------	-----------

## 810 TSPC/6 Zestaw wkrętaków TORX®

EAN-No. 4000896164431



Chromowane na mat

Czernione



6 x		T10 T15 T20 T25 T27 T30
-----	--	-------------------------

## 810 TSPC/4 Zestaw wkrętaków TORX®

EAN-No. 4000896186358



Chromowane na mat

Czernione



4 x		T6 T7 T8 T9
-----	--	-------------

## 810 U-1/5 Zestaw wkrętaków do pobijania

EAN-No. 4000896179572



Nakładka udarowa

Chromowane na mat

Czernione

Z zabierakiem 6.kątnym (do użycia z kluczem)



3 x		0.8 x 4.5 1.0 x 5.5 1.2 x 7 mm
2 x		PH1 PH2

## 810 SPC/6 Zestaw wkrętaków

EAN-No. 4000896158706

- Powszechnie stosowane wielkości, zwłaszcza dla zawodowych stolarzy



Chromowane na mat

Czernione



4 x		0.5 x 3.0 0.8 x 4.0 1.0 x 5.5 1.2 x 6.5 mm
2 x		PH1 PH2

## 802/5 Zestaw wkrętaków profesjonalnych HEXAnamic

EAN-No. 4000896147359

### Zestaw wkrętaków profesjonalnych HEXAnamic





## 810 SPC 6.3

EAN-No. 4000896165827

### Uchwyt do bitów



6.3 1/4"

## 2240 N

### Zestaw BitE



6.3 1/4"

36

51

Made in Germany

## 843 Zestawy rolek do gwintów

- Bezproblemowa naprawa uszkodzonego gwintu bez dużego nakładu pracy
- Obróbka gwintów bez wiórów
- Nowa profesjonalna możliwość naprawy powoduje, że nie jest konieczna wymiana drogich komponentów pojazdu
- Naprawa komponentów możliwa jest często w stanie zamontowanym
- Trwałość części pozostaje zachowana
- Można bez problemów odtworzyć nawet początek gwintu
- Stosowanie zestawu rolek do gwintów powoduje rolowanie, redukujące korozję
- Bardzo poręczne narzędzie umożliwia pracę również w warunkach ograniczonej przestrzeni (w szczególności przy dużych średnicach)
- Łatwe uruchamianie ręczne bez dużego użycia siły

NOWOŚĆ!

Made in Germany

## 843-1/8

EAN-No. 4000896200566

- 1 zestaw rolek, 1,25 mm skok — gwint prawostronny
- 1 zestaw rolek, 1,5 mm skok — gwint prawostronny



Made in Germany



Do gwintów:  
Ø 5-16 mm

HAZET SMART case 8

NOWOŚĆ!

## 843-2/9

EAN-No. 4000896200559

- 1 zestaw rolek, 1,5 mm skok — gwint prawostronny
- 1 zestaw rolek, 2,0 mm skok — gwint prawostronny



Made in Germany



Do gwintów:  
Ø 10-36 mm

HAZET SMART case 9

NOWOŚĆ!

## 843-3/9

EAN-No. 4000896200542

- 1 zestaw rolek, 1,5 mm skok — gwint prawostronny
- 1 zestaw rolek, 2,0 mm skok — gwint prawostronny



Made in Germany



Do gwintów:  
X 10-60 mm

HAZET SMART case 9

NOWOŚĆ!

## 843-4/9

EAN-No. 4000896200535

- 1 zestaw rolek, 1,5 mm skok — gwint prawostronny
- 1 zestaw rolek, skok 1,5 mm — gwint lewostronny (\*)

(\*) gwinty prawo- i lewostronne 1,5 mm są stosowane bardzo często np. w osiach pojazdów użytkowych



Made in Germany



Do gwintów:  
Ø 50-110 mm

HAZET SMART case 9

NOWOŚĆ!



## 1859 SPC/3

EAN-No. 4000896179039

### Zestaw szczypiec

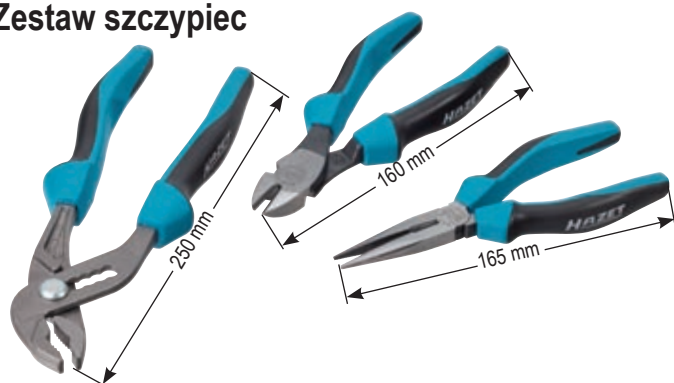

Made in Germany

3

## 760

### Szczypce uniwersalne z funkcją szybkiej nastawy

- Przesławianie bez obejmowania
- Maks. wielkość przekroju 6.kątnego SW 50 mm, Maks. średnica rury okrągłej 50 mm Ø
- SW 1 1/8" = 47,2 mm (gwint British Standard Whitworth)
- DIN ISO 8976
- Również w wersji dla osób leworęcznych

Made in Germany

HAZET No.		N.° EAN 4000896 +	
760-2	Szczypce uniwersalne dla osób praworęcznych	188451	
760 L-2	Szczypce uniwersalne dla osób leworęcznych	191291	



## 450 N/8

EAN-No. 4000896020850

### Zestaw kluczy płaskich maszynowych dwustronnych



Made in Germany

8

## 600 N/8

EAN-No. 4000896023387

### Zestaw kluczy płasko-oczkowych



Made in Germany

8

## 606/5

EAN-No. 4000896177998

### Klucze płasko-oczkowe grzechotkowe



5

## 610 N/8

EAN-No. 4000896024995

### Zestaw kluczy oczkowych dwustronnych



Made in Germany

8 x		6x7	8x9	10x11	12x13	14x15	16x17	18x19	21x22 mm
-----	--	-----	-----	-------	-------	-------	-------	-------	----------

8





**HEAVY DUTY**

**HAZET**

600 Lg

Klucz płasko-oczkowy, bardzo długi, o wąskiej konstrukcji

NOWOŚĆ!

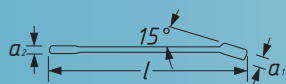

Made in Germany

HAZET No.	S mm	a <sub>1</sub> mm	a <sub>2</sub> mm	l mm	Nr EAN 4000896+
600 Lg-10	10	8.5	5.5	210	197644
600 Lg-11	11	9	5.5	220	199518
600 Lg-12	12	9.5	6.0	230	199501
600 Lg-13	13	10.0	6.0	245	198238
600 Lg-14	14	11.0	6.5	255	197651
600 Lg-17	17	12.5	7.5	305	197668
600 Lg-19	19	15.0	8.5	335	198245
600 Lg-22	22	16	9.0	380	199525
600 Lg-24	24	18.0	10.0	430	198252
600 Lg-27	27	20.0	11.0	480	198269
600 Lg-30	30	21	12.0	510	199723
600 Lg-32	32	21.5	12.0	530	197675

600 Lg/8

EAN-No. 4000896199938

8

Zestaw kluczy płasko-oczkowych, bardzo długie, o wąskiej konstrukcji



Made in Germany

8 x 10 13 14 17 19 24 27 32 mm

600 Lg/12

EAN-No. 4000896202492

12

Zestaw kluczy płasko-oczkowych, bardzo długie, o wąskiej konstrukcji



NOWOŚĆ!



Made in Germany

12 x 10 11 12 13 14 17 19 22 24 27 30 32 mm

1787 F

Ściągacz z mechanizmem szybkocującym, kuty

- Z mechanizmem szybkocującym
- Wrzeczono nitrowane — wyjątkowo twarde
- Bezobsługowy — brak konieczności olejowania
- Do szybkiego i bezpiecznego ściągania łożysk kulkowych, tarcz, kół itp.
- Możliwość zastosowania jako ściągacza zewnętrznego oraz wewnętrznego poprzez zwykłe przełożenie haków
- Szybkie, bezproblemowe ustawianie i justowanie korygujące dzięki nowatorskiemu mechanizmowi szybkocującemu
- Mocny ściągacz kuty matrycowo
- Wrzeczono hydrauliczne z możliwością dozbrojenia od rozmiaru gwintu G 1/2"
- Skala nastawy do równomiernego justowania haków ściągających

Made in Germany

HAZET No.	Opis	sb mm	st mm	Nr EAN 4000896+
1787 F-9	Ściągacz z mechanizmem szybkocującym 2-ramienny	90	100	134151
1787 F-13	Ściągacz z mechanizmem szybkocującym 2-ramienny	130	100	134168
1787 F-16	Ściągacz z mechanizmem szybkocującym 2-ramienny	160	150	134175
1787 F-20	Ściągacz z mechanizmem szybkocującym 2-ramienny	200	150	134182
1787 F-25	Ściągacz z mechanizmem szybkocującym 2-ramienny	250	200	134199
1787 F-35	Ściągacz z mechanizmem szybkocującym 2-ramienny	350	200	136094
1787 F/5	1789 F-9, 1789 F-13, 1789 F-16, 1789 F-20, 1789 F-25			133017

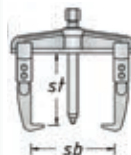

5



## 810/6 VDE

EAN-No. 4000896179329



### Zestaw wkrętek dla elektryków (atest VDE)



1000 V  
(Bez próbnika napięcia)

2 x		PH1 PH2
3 x		2.5 x 0.4 3.5 x 0.6 4 x 0.8 mm
1 x		220-250 V (wg VDE 0680)

## 0-20/14

EAN-No. 4000896192526

14

### Zestaw narzędzi dla elektryków (atest VDE)



1000 V

3 x		25 35 40 mm
2 x		PH1 PH2
1 x		839-1
3 x		VDE-33 1816 VDE-22 1826 VDE-22
3 x		1803 1841 a VDE-22 1841 b VDE-33 1850 VDE-22
2 x		1862 2154 N-3

## 150/43

EAN-No. 4000896173204

### Zestaw narzędzi do pojazdów hybrydowych i elektrycznych, w walizce na kółkach (atest VDE)

- Opracowane wspólnie z wiodącym producentem samochodów

#### Walizka na kółkach:

- Z czterostopniowo wyciągana rączką teleskopową 950 – 1.150 mm
- Obciążenie: do 40 kg
- Wymiary (nie naniesione): wys. 310 x szer. 460 x gł. 190 mm



196 VDE-8/2



43



1000 V

HAZET No.	Opis	Nr EAN 4000896+
150/43	Zestaw narzędzi w walizce na kółkach	173204
196 VDE-8/2	Mata izolująca	174836

## 163-230/18

EAN-No. 4000896177837

18

### Zestaw narzędzi (atest VDE)

100% s6 – 22 mm

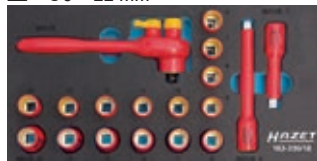

1/3				
-----	--	--	--	--

## 163-229/7

EAN-No. 4000896177844

7

### Zestaw wkrętek elektro-technicznych (atest VDE)

PH1 – PH3 2,5 – 4 mm



1/3				
-----	--	--	--	--

## 163-226/4

EAN-No. 4000896177875

4

### Zestaw szczypiec (atest VDE)



Made in Germany

1/3				
-----	--	--	--	--

## 163-227/3

EAN-No. 4000896177868

3

### Zestaw szczypiec (atest VDE)



Made in Germany

1/3				
-----	--	--	--	--



## 5108 VDE / 5109 VDE

### Klucz dynamometryczny VDE

- Długa żywotność/dokładność dzięki możliwości:
  - demontażu
  - regulacji
  - naprawy (w razie potrzeby)
  - kalibracji
  - montażu
- Przeznaczone do sprawdzania środków kontroli
- Trwałe i ekologiczne
- Precyzyjny podział skali z noniuszem
- Blokada przed niezamierzonym przestawieniem wartości nastawczej
- Bezpieczny:
  - sygnalizacja dotykowa (wyzwolenie krótkiego skoku)
  - sygnalizacja akustyczna (odgłos kliknięcia)
- skok prawy/lewy za pomocą kluczewi czworokątnemu przekładanemu,
- dociąganie z nastawionym momentem obrotowym możliwe zarówno w kierunku prawym, jak i lewym w zakresie podanej tolerancji
- atest VDE
- możliwe stosowanie kluczy nasadowych innych producentów, jeżeli są zgodne z normą IEC 60900:2012 lub DIN EN 60900
- Niewielki ciężar zapewniający dobrą obsługę i pracę bez zmęczenia



5108 VDE:  
2–10 Nm



5109 VDE:  
5–25 Nm



10 3/8

10 3/8

Made in Germany

**Nowość: demontowane, regulowane, w razie potrzeby naprawiane, kalibrowane i ponownie montowane klucze dynamometryczne VDE!**



UWAGA: Demontażu klucza może dokonać tylko serwis fabryczny HAZET, ponieważ po naprawie/kalibracji jest wymagane każdorazowe sprawdzenie klucza przy napięciu 10.000 V !

Ustawienie momentu obrotowego  
Wskaźnik poszczególnego kierunku skoku w postaci oznaczenia strzałki



Blokada zabezpieczająca

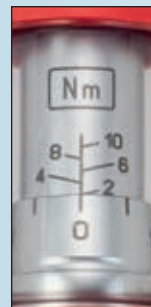

#### Regulacja



#### Kalibracja



#### Zmiana kierunku



HAZET No.	■	Zakres momentu Nm	Podziałka Nm	Dokładność wyzwalania	l mm	g	Nr EAN 4000896+
5108 VDE	10 3/8	2–10	0,2	± 6 %	275	590	200023
5109 VDE	10 3/8	5–25	0,5	± 4 %	305	640	200139



## 6001-0.6/3

EAN-No. 4000896199617

### Wkrętak dynamometryczny 0,1–0,6 Nm

- Wyraźnie wyczuwalne oraz słyszalne zwolnienie momentu obrotowego po osiągnięciu nastawionego momentu obrotowego poprzez przeskok grzechotki
- Nieograniczony moment zwolnienia bez funkcji momentu obrotowego
- Szybkie i precyzyjne nastawianie wartości momentu obrotowego za pomocą wkrętaka kąтового (HAZET 2100-06, w komplecie)
- Uchwyt nasadowy z magnesem do wszystkich bitów z napędem F lub adapter HAZET2304 do łączenia z 1 kluczem nasadowym HAZET 850
- Dokładność (tolerancja) zgodnie z normą EN ISO 6789



0,1–0,6 Nm



Made in Germany

## 6001-1.5/3

EAN-No. 4000896141678

### Wkrętak dynamometryczny 0,6–1,5 Nm

- Wyraźnie wyczuwalne oraz słyszalne zwolnienie momentu obrotowego po osiągnięciu nastawionego momentu obrotowego poprzez przeskok grzechotki
- Nieograniczony moment zwolnienia bez funkcji momentu obrotowego
- Szybkie i precyzyjne nastawianie wartości momentu obrotowego za pomocą wkrętaka kąтового (HAZET 2100-06, w komplecie)
- Uchwyt nasadowy z magnesem do wszystkich bitów z napędem F lub adapter HAZET2304 do łączenia z 1 kluczem nasadowym HAZET 850
- Dokładność wyzwalań (tolerancja) zgodnie z normą EN ISO 6789
- Zawartość:  
uchwyt dynamometryczny z uchwytem nasadowym do bitów 2239-7, wkrętak kątowy 2100-06
- Do momentów dociągających od 0,6 do 1,5 Nm



0,6–1,5 Nm



6.3 1/4 10 3/8 12.5 1/2

SYSTEM 5000 CT 1 – 320 Nm

### Klucz dynamometryczny 1 – 320 Nm

- Bezpieczny:  
- sygnalizacja dotykowa (wyzwolenie krótkiego skoku)  
- sygnalizacja akustyczna (odgłos kliknięcia)
- Szybkie i pewne ustawianie żądanej wartości momentu realizowane przez obrót uchwyty
- Wbudowana dźwignia przełączająca
- Bardzo precyzyjna podziałka skali
- Pewna blokada rękojeści z użyciem pierścienia obrotowego — bez ryzyka zakleszczenia!
- Czop kwadratowy wg DIN 3120, ISO 1174-1, DIN EN ISO 6789:2003 (D)

Hit sprzedaży

Z numerem seryjnym i certyfikatem



Made in Germany

HAZET No.	■	dokładność wyzwalań od ustawionej wartości	Zakres momentu Nm	l mm	Podziałka Nm	Nr EAN 4000896+
5107-2 CT	6.3 1/4	± 6%	1 – 9	235	0.1	191260
5108-2 CT	6.3 1/4	± 4%	2.5 – 25	232	0.25	119752
5110-2 CT	10 3/8	± 4%	10 – 60	320	0.5	154098
5120-2 CT	12.5 1/2	± 4%	10 – 60	320	0.5	180233
5121-2 CT	12.5 1/2	± 4%	20 – 120	408	1	022434
5122-2 CT	12.5 1/2	± 4%	40 – 200	513	1	022489
5123-2 CT	12.5 1/2	± 4%	60 – 320	632	2	073948





## 12<sup>5</sup> 1/2 SYSTEM 5000 CLT 20 – 320 Nm

### Klucze dynamometryczne 20–320 Nm

- Model Click-Lens-Type (CLT) z dużym wskaźnikiem wartości w okienku odczytu zwiększa bezpieczeństwo użytkownika
- Wyzwolenie momentu obrotowego — wyczuwalne przez krótkie wyzwolenie — słyszalne poprzez kliknięcie



Z numerem seryjnym i certyfikatem

Made in Germany

- ✓ Click-Lens-Type (CLT)
- ✓ Pewne i dokładne ustawianie pożądanej wartości wyzwalającej.
- ✓ Optymalny i uproszczony odczyt wartości momentu obrotowego
- ✓ Trzycyfrowy odczyt, duże cyfry pozwalające łatwo określić ustawiony moment
- ✓ Duże, wypukłe okienko kontrolne (wymienne) zapewnia optymalny odczyt

HAZET No.		dokładność wyzwalaenia od ustawionej wartości	Zakres momentu Nm	l mm	Podziałka Nm	Nr EAN 4000896 +
5121-2 CLT	12 <sup>5</sup> 1/2	± 4%	20–120	435	1	104215
5122-2 CLT	12 <sup>5</sup> 1/2	± 4%	40–200	545	1	104192
5123-2 CLT	12 <sup>5</sup> 1/2	± 4%	60–320	660	1	104222

## SYSTEM 6000 CT 300 – 2000 Nm

### Klucze dynamometryczne 300–2000 Nm

- Mniejszy luz i większa precyzja dzięki nowemu połączeniu skręcanemu narzędzia nasadowego

300–2000 Nm dla przemysłu i pojazdów użytkowych!

L1 = 1073 mm

Z numerem seryjnym i certyfikatem

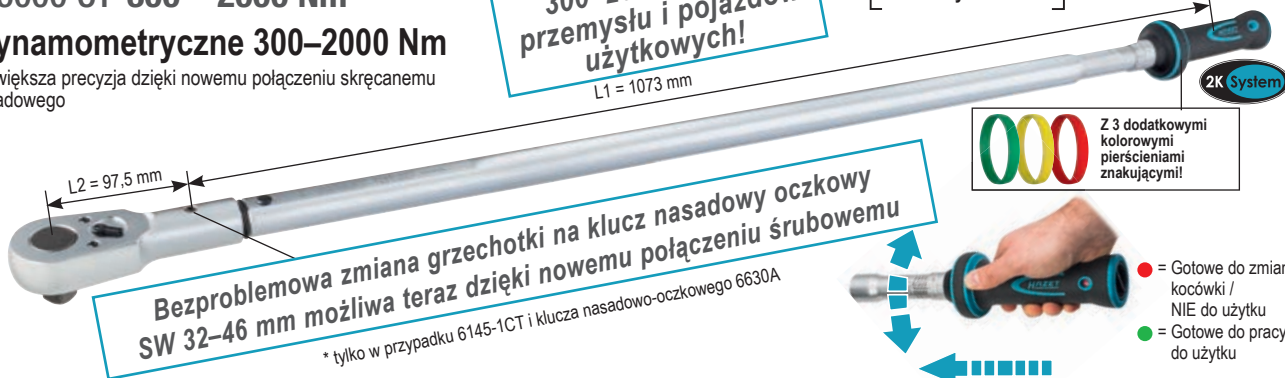

Bezproblemowa zmiana grzechotki na klucz nasadowy oczkowy SW 32–46 mm możliwa teraz dzięki nowemu połączeniu śrubowemu

\* tylko w przypadku 6145-1CT i klucza nasadowo-oczkowego 6630A

Z 3 dodatkowymi kolorowymi pierścieniami znakującymi!

- = Gotowe do zmiany kocówki / NIE do użytku
- = Gotowe do pracy / do użytku

Made in Germany

HAZET No.		Zakres momentu Nm	Podziałka	Dokładność wyzwalaenia	l mm	Min.	Maks.	Nr EAN 4000896 +
6145-1CT	20 3/4"	300–800	2.5	± 2 %	1280	26.1	70.9	025565
6150-1CT	20 3/4"	400–1000	5	± 3 %	1788	24.1	60.7	141067
6160-1CT	23 1"	600–1600	5	± 3 %	2455	26.0	69.8	155316
6170-1CT	23 1"	800–2000	6	± 4 %	3034	27.8	69.9	177776

Do kluczy nasadowych oczkowych 6630 A- SW 32–46 mm

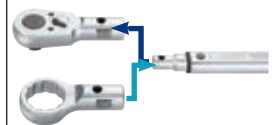

## 6800 ALU

### Wzmacniacz momentu obrotowego 700–2800 Nm

- Do połączeń śrubowych trudnych do dokręcenia
- Zastępuje użycie długich dźwigni, kluczy udarowych itp. — chroni śruby przed uszkodzeniem
- Nie wymaga zewnętrznego źródła energii
- Z blokadą ruchu wstecznego
- Nie wymaga większych prac konserwacyjnych
- Wysoka dokładność ± 5%
- Przełożenie:  
6800 ALU-700 ok. 1:3,5  
6800 ALU-1400 ok. 1:3,5  
6800 ALU-2800 ok. 1:11

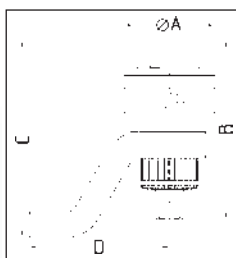

Made in Germany

HAZET No.	Napęd wyjściowy	Napęd	Nm	Nr EAN 4000896 +
6800 ALU-700	20 3/4"	12 <sup>5</sup> 1/2	700	143467
6800 ALU-1400	23 1"	9	1400	143481
6800 ALU-2800	23 1"	20 3/4"	2800	143603



## SYSTEM 6000 CT 5 – 320 Nm

### Klucz dynamometryczny

- Ze złączem do mocowania narzędzi wymiennych
- Dokładność  $\pm 2\%$  od ustawionej wartości (w kierunku obsługi)
- W futerałe Safe-Box
- DIN EN ISO 6789:2003 (D)

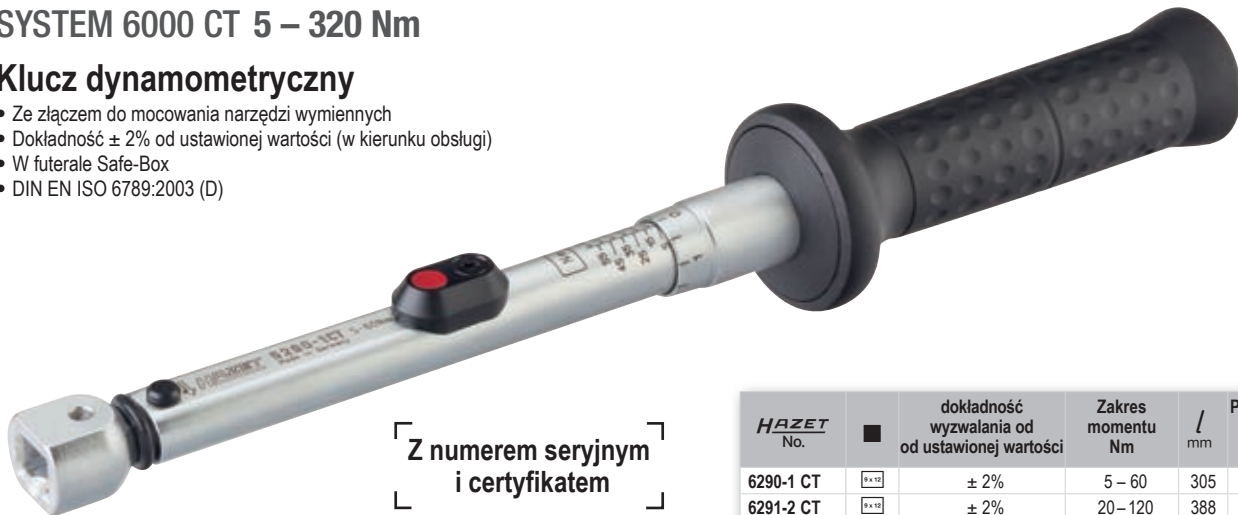

Made in Germany

Z numerem seryjnym i certyfikatem

HAZET No.	■	dokładność wyzwalania od ustawionej wartości	Zakres momentu Nm	l mm	Podziałka Nm	Nr EAN 4000896 +
6290-1 CT		$\pm 2\%$	5 – 60	305	0.5	026043
6291-2 CT		$\pm 2\%$	20 – 120	388	1	026104
6291-1 CT		$\pm 2\%$	20 – 120	400	1	026074
6292-1 CT		$\pm 2\%$	40 – 200	510	1	026135
6293-1 CT		$\pm 2\%$	60 – 320	620	2	026173



## 7292-eTAC SYSTEM 7000eTAC 10 – 200 Nm

EAN-No. 4000896189571

### Elektryczny klucz dynamometryczny/kątowy

#### Wersja zakładowa / warsztatowa

- Gniazdo 14 x 18 mm
- W zakresie dostawy zawarte grzechotki zapadkowe nasadowe



Made in Germany

HAZET No.	■	Zakres momentu Nm	Dokładność pomiaru Moment obrotowy Nm	Dokładność pomiaru Kąt obrotu	l mm	g
7292-eTAC		10–200	$\pm 2\%$ / $\pm 1$ cyfra	$\pm 2\%$ / $\pm 1^\circ$	518	0.98

Z numerem seryjnym i certyfikatem

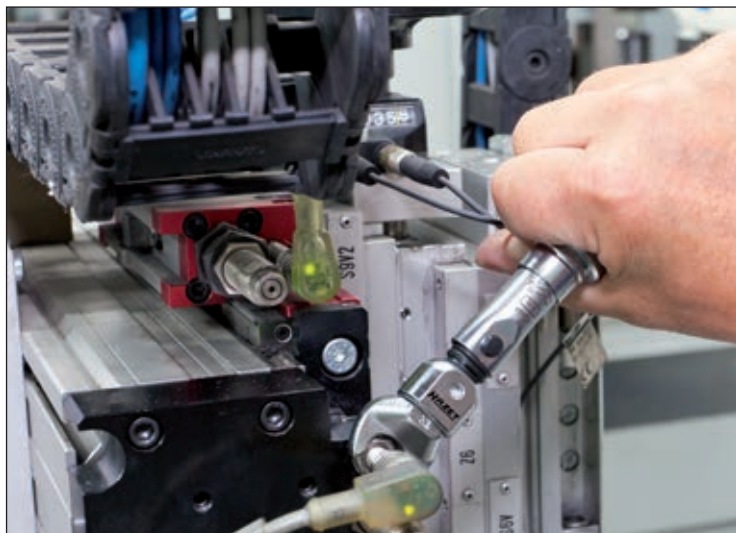

## Grzechotki zapadkowe nasadowe

- 40 zębów
- Maks. 200 Nm
- Chromowana powierzchnia
- Zabierak kwadratowy DIN 3120, ISO 1174-1



Made in Germany

HAZET No.		Opis	Nr EAN 4000896 +
6602-1	14 x 18 10 3/8	Grzechotka zapadkowa nasadowa	176995
6604-1	14 x 18 12 1/2	Grzechotka zapadkowa nasadowa	179701

## 6606 D

### Klucz oczkowy nasadowy z grzechotką

- 40 zębów
- maks.: 320 Nm
- Kute matrycowo
- Głęboko osadzony przełącznik chroni przed niechcianym przełączeniem
- Szczególnie polecane do stosowania z kluczami dynamometrycznymi HAZET 6291-1 CT – 6293-1 CT
- Wyjątkowo płaska, głęboko zagięta konstrukcja do prac w niewielkich przestrzeniach montażowych
- Chromowana powierzchnia



14 x 18

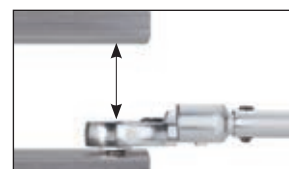

Made in Germany

HAZET No.	S mm	Długość robocza 2 mm	Szerokość główki b mm	Grubość główki a mm	Grubość główki a1 mm	EAN-No. 4000896 +
6606 D-16	16	36	40	14.3	20.5	179923
6606 D-17	17	36	40	14.3	20.5	179886
6606 D-18	18	36	40	14.3	20.5	179893
6606 D-19	19	36	40	14.3	20.5	179909
6606 D-21	21	36	40	14.3	20.5	179916

Szeroki wybór narzędzi nasadowych w katalogu narzędzi HAZET, str. 288–291

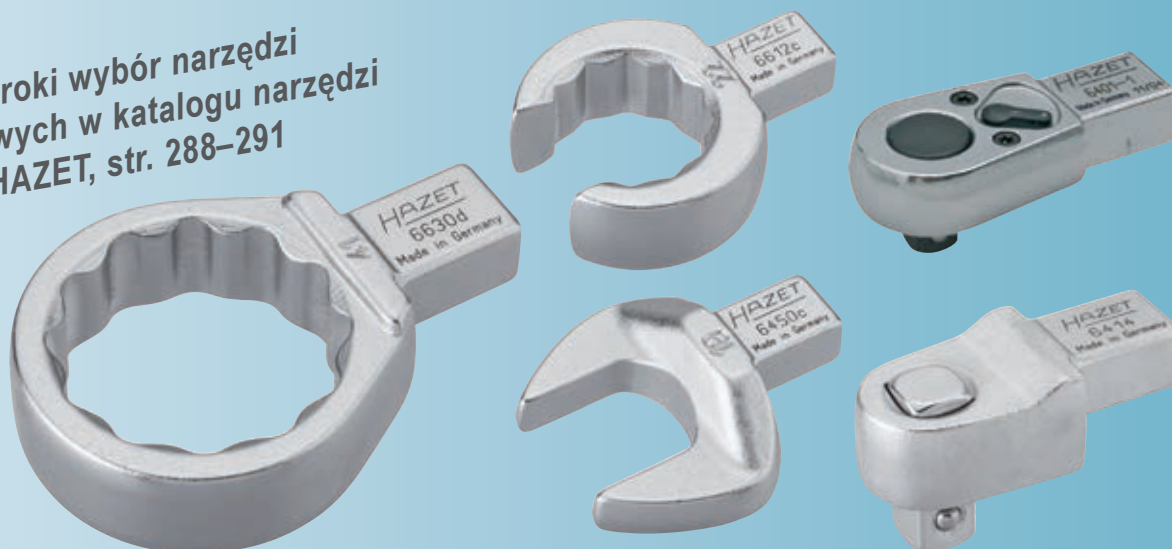



## 9011 M 10 3/8

EAN-No. 4000896201570

### Wkrętarka udarowa

NOWOŚĆ!



HAZET No.	mm	maks. Nm	1/min	kg	l/min	dB(A)	m/s <sup>2</sup>
9011 M	10 3/8	461	6500	1.3	85.2	90.3	7.78

## 9012 SPC 12 1/2

EAN-No. 4000896119639

### Wkrętarka udarowa

- Lepsze wykorzystanie mocy dzięki nowej konstrukcji silnika, wydajniejszemu przepływowi powietrza i zwiększonemu momentowi na silniku



HAZET No.	mm	maks. Nm	1/min	kg	l/min	dB(A)	m/s <sup>2</sup>
9012 SPC	12 1/2	850	7000	2.6	127.4	LpA 92.1	7.42

## 900 SK/4 12 1/2

EAN-No. 4000896201785

### Zestaw kluczy nasadowych, maszynowych i udarowych

- s 13 17 19 21 mm

NOWOŚĆ!

Bardzo krótka forma budowy

W szczególności przeznaczone do 9012M!



Made in Germany

## 2162 M

EAN-No. 4000896185634

### Minipraska smarowa

- Do precyzyjnego smarowania mechanizmów udarowych, wrzecion itp.
- Wytwarza ciśnienie do 1000 PSI / 69 bar
- Do napełniania smarem luzem
- Długość: 145 mm
- $\varnothing$  0,28 kg



## 9012 M 12 1/2

EAN-No. 4000896188987

### Wkrętarka udarowa

- Ekstremalnie kompaktowa zabudowa umożliwia prace w trudno dostępnych miejscach

Bardzo krótki — tylko 92 mm!



HAZET No.	mm	maks. Nm	1/min	kg	l/min	dB(A)	m/s <sup>2</sup>
9012 M	12 1/2	1100	10000	1.3	127	LpA 97	9.57

## 9012 M-S

EAN-No. 4000896202232

### Silikonowa osłona ochronna

- Stosowana do wkrętarek udarowych typów 9012M i 9011M
- Chroni obudowę wkrętarki udarowej przed uszkodzeniami podczas intensywnej pracy w warsztacie
- Półprzezroczysta osłona ochronna
- Montaż beznarzędziowy







## 9012 MG 12<sup>5</sup> 1/2

EAN-No. 4000896109197

### Wkrętarka udarowa

- Do dużych obciążeń



HAZET No.	■	maks.	↻	⚖	🚗	👂	👤
	mm	Nm	1/min	kg	l/min	dB(A)	m/s <sup>2</sup>
9012 MG	12 <sup>5</sup> 1/2	1590	7500	2.53	133	LpA 94.8	11.13

12,91 (v) 9000-010 7,2

## 9012 EL-SPC 12<sup>5</sup> 1/2

EAN-No. 4000896188444

### Wkrętarka udarowa



Z funkcją przełączania jedną ręką (prawo/lewo)



HAZET No.	■	maks.	↻	⚖	🚗	👂	👤
	mm	Nm	1/min	kg	l/min	dB(A)	m/s <sup>2</sup>
9012 EL-SPC	12 <sup>5</sup> 1/2	1700	8000	1.98	139	LpA 98	10.23

12,91 (v) 9000-010 7,2

## 9013 SPC 20 3/4

EAN-No. 4000896153473

### Wkrętarka udarowa

Do pojazdów osobowych i dostawczych!



HAZET No.	■	maks.	↻	⚖	🚗	👂	👤
	mm	Nm	1/min	kg	l/min	dB(A)	m/s <sup>2</sup>
9013 SPC	20 3/4	1800	3800	5.4	176	LpA 103.1	13.16

16,41 (v) 9000-010 7,2

## 9013 MG 20 3/4

EAN-No. 4000896109210

### Wkrętarka udarowa



HAZET No.	■	maks.	↻	⚖	🚗	👂	👤
	mm	Nm	1/min	kg	l/min	dB(A)	m/s <sup>2</sup>
9013 MG	20 3/4	1800	6100	5.16	198	LpA 96.8	12.18

12,91 (v) 9000-010 7,2

## 9014 MG-1 25 1"

EAN-No. 4000896196661

### Wkrętarka udarowa



HAZET No.	■	maks.	↻	⚖	🚗	👂	👤
	mm	Nm	1/min	kg	l/min	dB(A)	m/s <sup>2</sup>
9014 MG-1	25 1"	2712	6200	6.8	271	LpA 104.5	12.57

20,67 (v) 9000-010 7,2

## 9014 MG-2 25 1" (Wersja długa)

EAN-No. 4000896196678

Maks. moment przy odkręcaniu 2712 Nm Tylko 7,8 kg!



HAZET No.	■	maks.	↻	⚖	🚗	👂	👤
	mm	Nm	1/min	kg	l/min	dB(A)	m/s <sup>2</sup>
9014 MG-2	25 1"	2712	6200	7.85	271	LpA 104.5	12.88

20,67 (v) 9000-010 7,2



6.3 1/4" 10 3/8" 125 1/2"

## Mini-wkrętarka grzechotkowa

- Przestawialny w zakresie 360° wylot powietrza, ciśnienie robocze: 6,3 bar
- Do dokręcania ręcznego z momentami 60 – 400 Nm
- Całkowicie zabudowana głowica zapobiega przedostawaniu się do środka wiórów itp.

Wersje krótkie – tylko 150 mm (9020 P-2/9021 P-2) tylko 260 mm (9020 P-3)!



6.3 1/4" 10 3/8"

Maks. moment przy odkręcaniu 6.3 1/4" 40 Nm / 10 3/8" 54 Nm

Przyjazna w obsłudze boczna dźwignia zwalnająca, ułatwiająca pracę zwłaszcza w ciasnych miejscach (9020 P-2 i 9021 P-2)



125 1/2"

Maksymalny moment przy odkręcaniu 108 Nm

HAZET No.	mm	1/min	maks. Nm	l/min.	dB(A)	kg	Nr EAN 4000896 +
9020 P-2	6.3 1/4"	250	40	72	Lp A 90	0.5	184323
9021 P-2	10 3/8"	300	54	103	Lp A 92	0.5	184545
9022 P-2	125 1/2"	280	108	113	Lp A 99	1.24	184538

## 9033-4

EAN-No. 4000896131815

### Szlifierka taśmowa

- Z trzema taśmami szlifierskimi 330 x 10 mm (ziarno 80, 100, 120)
- Do wąskich powierzchni (szerokość taśmy 10 mm)
- Blokada do szybkiej wymiany taśmy
- Bezstopniowa regulacja prędkości obrotowej



Automatyczne napinanie taśmy

1.188 m/min

HAZET No.	1/min	kg	l/min	dB(A)	m/s <sup>2</sup>
9033-4	18 000	0.8	240	LpA 73	2.5



## 9022 P-1 125 1/2"

EAN-No. 4000896172269

### Wysokowydajna wkrętarka grzechotkowa

- Całkowicie zabudowana głowica zapobiega przedostawaniu się do środka wiórów itp.

Bardzo mocna i masywna



125 1/2"

Maksymalny moment przy odkręcaniu 95 Nm

HAZET No.	mm	maks. Nm	1/min	kg	l/min	dB(A)	m/s <sup>2</sup>	l
9022 P-1	125 1/2"	95	160	1.39	77	LpA 88.3	3.0	330

## 9022 SR-1 125 1/2"

EAN-No. 4000896170593

### Grzechotka udarowa

- Również do dokręcania ręcznego momentem > 270 Nm
- Bez odbicia



125 1/2"

Maksymalny moment przy odkręcaniu 102 Nm

HAZET No.	mm	maks. Nm	1/min	kg	l/min	dB(A)	m/s <sup>2</sup>	l
9022 SR-1	125 1/2"	102	400	1.99	113	LpA 91	4.53	280

## 9033-2

EAN-No. 4000896156337

### Szlifierka mimośrodowa

- Z odsysaniem pyłu
- Z wężem 2 m do odsysania pyłu i zbiornikiem
- Bezstopniowa regulacja prędkości obrotowej
- Niska konstrukcja oraz lekka kompozytowa obudowa



Antypoślizgowa

HAZET No.	1/min	suw/min	kg	l/min	dB(A)	m/s <sup>2</sup>	mm
9033-2	12 000	5	0.9	57	LpA 88.8	2.56	150



## 9033 P-8

EAN-No. 4000896190515

### Szlifyerka tnąca z długim ramieniem

Do cięcia blach i stali

- Szybkie przestawianie osłony tarczy szlifierskiej bez potrzeby stosowania narzędzi
- Przycisk blokady napędu do łatwej wymiany tarczy



HAZET No.	mm	1/min	kg	l/min	dB(A)	m/s <sup>2</sup>	mm	mm
9033 P-8	10	14 000	1.7	113	Lp A 89,5	3.65	377	100 x 1.0 x 10

## 9033-10

EAN-No. 4000896196371

### Szlifyerka kątowna

Do obróbki przedmiotów w warunkach ograniczonej przestrzeni

- Moc: 522 W
- W zestawie 1 tarcza tnąca

Bieg w prawo lub lewo w celu kontroli kierunku isker



Bezstopniowa regulacja obrotów

HAZET No.	mm	1/min.	kg	l/min.	dB(A)	m/s <sup>2</sup>	mm
9033-10	10	18000	0.9	114	Lp A 88	1.8	207

## 9033 P-08

### Zestaw tarcz tnących

- Pasują do szlifyerki tnącej z długim ramieniem HAZET 9033 P-8
- Do przecinania cienkich blach i cienkościennej elementów stalowych
- EN 12 413
- 80 m/s maks.
- 15 300 UPM
- OSA



100 x 0.8 x 9.53 (4 x 1/32 x 3/8") mm

Made in Germany

HAZET No.	Opis	Nr EAN 4000896 +
9033 P-08/5	Zestaw tarcz tnących 5-częściowy	201549
9033 P-08/25	Zestaw tarcz tnących 25-częściowy	201402

## 9033-010/5

EAN-No. 4000896199969

### Zestaw tarcz tnących

- 5 sztuk w zestawie
- Do stosowania ze szlifyerką kątowną HAZET 9033-10
- Tarcze szlifierskie wysokiej jakości do zastosowań profesjonalnych
- Normy: EN12413 i OSA
- Przystosowany do INOX
- Do prędkości obrotowej maks. 20 100 obr./min
- Do prędkości cięcia maks.: 80 m/s

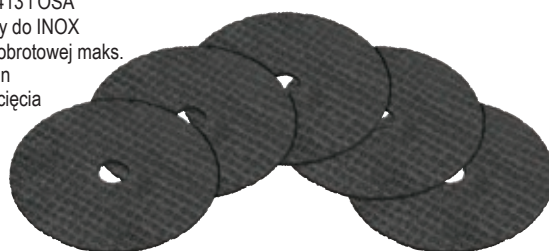

76 x 2,1 x 10,0 mm

Made in Germany

## 9035-5

EAN-No. 4000896132355

### Młotek igielkowy do usuwania rdzy

- Przystawialna osłona igieł
- dł. 330 x szer. 45 x wys. 205 mm



19 igieł, d 3 mm

HAZET No.	Udary 1/min	kg	l/min	dB(A)	m/s <sup>2</sup>	mm
9035-5	3200	2.6	170	Lp A 97	8.7	330

## 9034 P-1

EAN-NO. 4000896190690

### Wyrzynarka

- Możliwości cięcia: blacha stalowa 3 mm / aluminium 4 mm
- Wzrost mocy przy jednoczesnej redukcji masy i zużycia powietrza
- Przeznaczona do małych promieni
- Z 3 brzeszczotami (całkowita długość: 74 mm)

Pałak podporowy z regulacją wysokości, możliwość zastosowania także do blach dwuciennych



Regulowany kierunek wylotu powietrza

HAZET No.	min	mm	kg	l/min	dB (A)	m/s <sup>2</sup>	mm
9034 P-1	10 000	10	0.45	90	Lp A 78,9	7.7	215



## 9032 N-5

EAN-No. 4000896198788

### Szlifierka jednoręczna, wersja kąтова

Do szlifowania, szlifowania na polysk, polerowania i usuwania zadziorów również w warunkach ograniczonej przestrzeni

- Wysoki komfort obsługi
- Ergonomiczny kształt
- Moc: 224 W



Tuleja zaciskowa: 6 mm

Zawiera  
12,91(kV) 7,2  
9000-010

HAZET No.	mm	1/min.	kg	l/min.	dB(A)	m/s <sup>2</sup>	l mm
9032 N-5	6	2000-20000	0.5	74	Lp A 79	0.4	154.5

## 9032 N-1

EAN-No. 4000896189359

### Szlifierka jednoręczna, wersja prosta

Lekkie, poręczne urządzenie do szlifowania, szlifowania na polysk, polerowania i usuwania zadziorów

- Wysoki komfort obsługi
- Ergonomiczny kształt
- Moc: 224 W



Tuleja zaciskowa: 6 mm

Zawiera  
12,91(kV) 7,2  
9000-010

HAZET No.	mm	1/min.	kg	l/min.	dB(A)	m/s <sup>2</sup>	l mm
9032 N-1	6	25000	0.4	74	Lp A 79	0.4	157

## 9032 P-5

EAN-No. 4000896202072

### Szlifierka jednoręczna, wersja kąтова

- Wersja o mocy 1 KM — więcej mocy dzięki wydajnemu urządzeniu — (moc 4-krotnie większa niż szlifierki 9032-5)
- Do szlifowania, polerowania i usuwania zadziorów
- wersja kąтова
- wysoki komfort obsługi
- ergonomiczny kształt
- Średnica: 48 mm
- Wysokość: 80 mm



Więcej mocy —  
niezwykle wydajna!  
Moc: 700 W (1PS)

Tuleja zaciskowa: 6 mm

12,91(kV) 7,2  
9000-010

HAZET No.	1/min	kg	∅ mm	l/min	dB(A)	dB(A)	m/s <sup>2</sup>	l mm
9032 P-5	12000	1.05	10	150	Lp A 100.1	Lp W 89.1	3.1	210

## 9032 P-1

EAN-No. 4000896190508

### Szlifierka jednoręczna, wersja prosta

- Do szlifowania, polerowania i usuwania zadziorów
- Wersja prosta



Tuleja zaciskowa: 6 mm

12,91(kV) 7,2  
9000-010

Więcej mocy —  
niezwykle wydajna!  
Moc: 700 W

HAZET No.	mm	1/min	kg	l/min	dB(A)	m/s <sup>2</sup>	l mm
9032 P-1	6	22 000	0.8	150	Lp A 87	0.46	200

## 9032 M

EAN-No. 4000896195152

### Mikroszlifierka palcowa

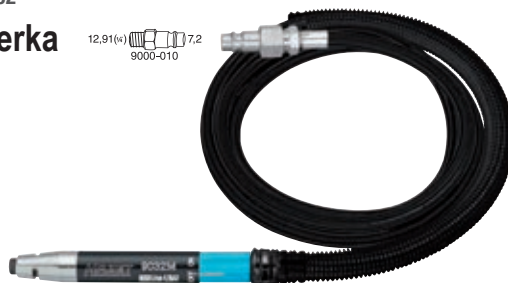

12,91(kV) 7,2  
9000-010

HAZET No.	mm	1/min	g	l/min	dB(A)	m/s <sup>2</sup>	l mm
9032 M	3	60 000	212	75	LpA 83	0.13	132

## 9042 N-1

EAN-No 4000896176472

### Praska smarowa

- Do ciągłego podawania smaru
- Możliwość stosowania naboju ze smarem, luźnego smaru albo pracy z dyspenserem
- Stopień zagęszczenia: 40:1
- Obracany o 360° uchwyt

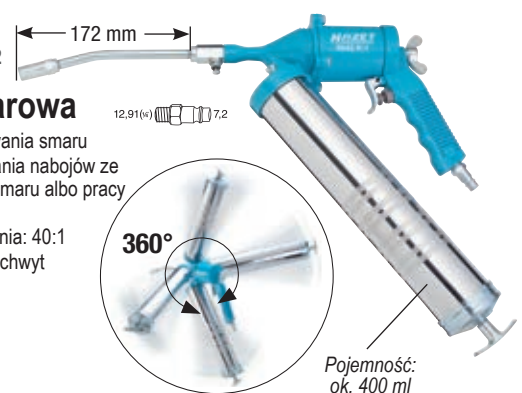

Pojemność:  
ok. 400 ml

HAZET No.	kg	l/min	Wąż nylonowy mm	Rurka metalowa mm
9042 N-1	2	230	230	230



## 9040 N-3

EAN-No. 4000896191031

### Trzpień przedmuchiowy z końcówką gumową

- Przepływ powietrza regulowany przez obrót
- Wysokogatunkowe uszczelnienie z kauczuku Perbutan (NBR)

Praktyczne i kompaktowe wykonanie z klipsem do zawieszania



Korpus z duraluminium

2 mm

Gumowana końcówka chroni przed zarysowaniami, np. wysokiej jakości przyrządów

HAZET No.	Maks. ciśnienie wejściowe bar	l/min	g	mm
9040 N-3	12	156 przy 6 bar	24	114

## 9040 Lg-2/2

EAN-No. 4000896188772

### Pistolet do przedmuchiwania

- Dysza Venturiego w celu zwiększenia mocy ①
- Dysza z otworami pod kątem 90° do czyszczenia przestrzeni np. między chłodnicami ②

Obudowa metalowa

Długa wersja dla przemysłu i pojazdów użytkowych!

2

HAZET No.	Maks. ciśnienie bar	Ciśnienie robocze bar	g
9040 Lg-2/2	10.6	6.3	452

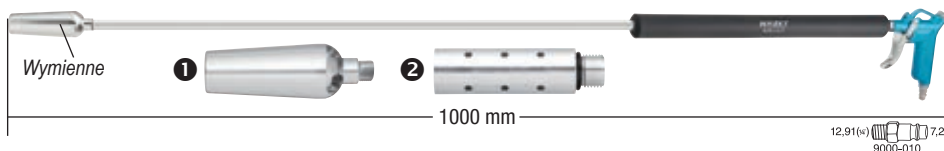

## Specjalny olej do narzędzi pneumatycznych / olejarka



HAZET No.	Opis	Nr EAN 4000896 +
9400-100	Specjalny olej do narzędzi pneumatycznych 100 ml	191390
9400-1000	Specjalny olej do narzędzi pneumatycznych 1000 ml	191406
9070-1	Miniolejarka	129188

## 9040-4

EAN-No. 4000896176236

### Pistolet do przedmuchiwania 2-drogowy

- Do wyboru podłączenie powietrza od góry lub od dołu uchwytu
- Regulacja ciśnienia
- Wymienne dysze (stalowe)
- Krótka dysza do trudno dostępnych miejsc
- Korpus z aluminium

Przyłącze powietrza od góry

Zawiera dyszę o długości 112 mm

Zabezpieczona końcówka dyszy (z osłoną przeciw zarysowaniom)

HAZET No.	l/min.	bar	dB(A)	kg
9040-4	330	10	Lp A 86	0.2

## 9040 N-1 / 9040 N-2

EAN-No. 4000896198368 / 4000896198375

### Pistolet do przedmuchiwania



HAZET No.	g	l/min.	bar	max. bar	mm
9040 N-1	132	105	6	10	120
9040 N-2	154	230	6	10	270 – 390

## 9043 N-10

EAN-No. 4000896198382

### Pistolet do ssania i przedmuchiwania z możliwością przełączania

- Z szybkim przełączaniem kierunku działania przy użyciu jednej ręki
- Zawiera szerokie wyposażenie



HAZET No.	Poziom podciśnienie mmHg	g	l/min.	bar	dB(A)	dB(A)	m/s <sup>2</sup>	mm
9043 N-10	7.5	403	96	6.3 – 10.34	Lp A 92	Lp W 97	0.4	148



## Elementy łączące układu pneumatycznego Przegub obrotowy 12,91 mm

9000-040 EAN-No. 4000896195350  
Przegub obrotowy 12,91 mm 1/4"

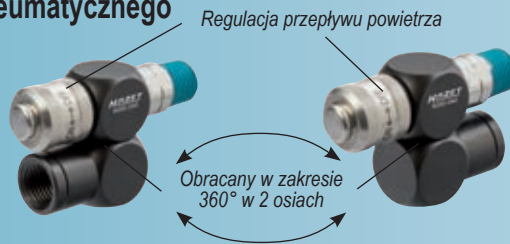

## Złączka bezpieczna 12,91 mm 1/4" / 16,41 mm 3/8"

- Bezpieczne rozłączenie (niezamierzone rozłączenie jest wykluczone)
- Bez ryzyka zranienia w wyniku uderzenia uwolnionym węzłem
- Złączka bezpieczna powoduje całkowitą redukcję ciśnienia w przyłączy przed odłączeniem
- Obsługa jedną ręką
- Mniejszy nakład siły podczas zaczeplania i odczeplania
- Brak hałasów podczas zaczeplania
- Łatwa obsługa również w rękawicach ochronnych
- 9000-050 do 9000-070 mosiądz, niklowany

9000-050 EAN-No. 4000896195275  
Złączka bezpieczna 12,91 mm 1/4" gwint zewnętrzny (AG)



9000-060 EAN-No. EAN 4000896195312  
Złączka bezpieczna 12,91 mm 1/4" gwint wewnętrzny (IG)



9000-051 EAN 4000896195282  
Złączka bezpieczna 16,41 mm 3/8" gwint zewnętrzny (AG)



9000-061 EAN 4000896195299  
Złączka bezpieczna 16,41 mm 3/8" gwint wewnętrzny (IG)



9000-070 EAN 4000896195305  
Złączka bezpieczna z końcówką węży 10 mm

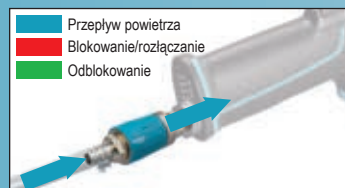
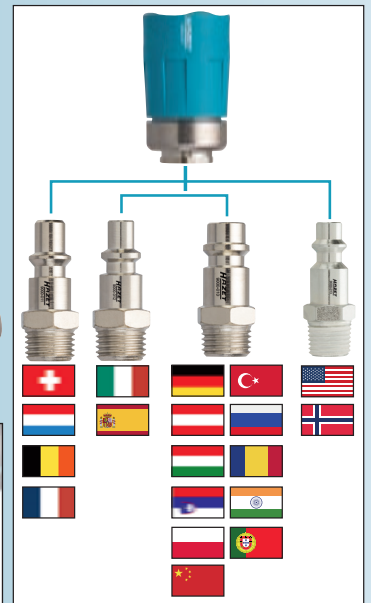

Niezalecane do urządzeń 3/4" i 1" oraz silnie drgających

## Końcówka do przyłącza powietrza 12,91 mm / końcówka węży 10 mm



9000-010/3 EAN-No. 4000896195015  
Końcówka do przyłącza powietrza 12,91 mm 1/4"  
Zestaw 3-częściowy • Stal niklowana



9000-011/3 EAN-No. 4000896195022  
Końcówka do przyłącza powietrza 12,91 mm 1/4"  
Zestaw 3-częściowy • Stal niklowana



9000-012/3 EAN-No. 4000896195237  
Końcówka do przyłącza powietrza 12,91 mm 1/4"  
Zestaw 3-częściowy • Stal niklowana



9000-020/3 EAN-No. 4000896195244  
Końcówka węży 10 mm  
Zestaw 3-częściowy • Stal niklowana



9000-021/3 EAN-No. 4000896195251  
Końcówka węży 10 mm  
Zestaw 3-częściowy • Stal niklowana



9000-022/3 EAN-No. 4000896195268  
Końcówka węży 10 mm  
Zestaw 3-częściowy • Stal niklowana



9000-013/3 EAN-No. 4000896198139  
Końcówka do przyłącza powietrza 12,91 mm 1/4"  
Zestaw 3-częściowy • Stal niklowana



9000-014/3 EAN-No. 4000896198160  
Końcówka do przyłącza powietrza 12,91 mm 1/4"  
Zestaw 3-częściowy • Stal niklowana





## 1979 N-35

EAN-No. 4000896201631

### Latarka czołowa LED

- Wysoka wygoda użytkowania
- 2 poziomy jasności: 20% i 100%
- Głowica latarki, możliwość wychylenia
- Idealnie nadaje się do rekreacji i sportów ekstremalnych
- 120 g



Zasobnik baterii umieszczony z tyłu, co zapobiega przeciążeniu głowy

Z czerwonym światłem tylnym



Nakierowywanie bezstopniowe z soczewką precyzyjną

280 Lumen	3 h (100%) 15 h (20%)
1x 5 W CREE LED	165 m
IP 54	3x AAA 1.5 V

## 1979-8

EAN-No. 4000896198399

### Składana lampa LED

- Wysokiej jakości tworzywo sztuczne ABS z gumowaną powierzchnią
- Łatwa obsługa za pomocą dużego przełącznika WŁ./WYŁ. na spodzie lampy
- 3-stopniowa funkcja przełączania 100% / 50% / WYŁ.
- Wskaźnik kontroli ładowania z diodą LED (czerwona / zielona)
- Zakres dostawy bez zasilacza (ładowarki)
- Ładowanie przez złącze mikro USB
- Wymiary: wys. 130 x szer. 66 x głęb. 28,7 mm
- 212 g



Wyjątkowo mocny magnes

170 Lumen	3.5 h (100%) 8.0 h (50%)
5x 0.5 W SMD LED	3 h
IP 20	Li-Ion Akcja 3.7 V 1800 mAh

## 1979-7

EAN-No. 4000896190928

### Lampa ręczna LED

- Kąt rozwarcia strumienia światła: 120° (pasek LED 3 W COB)
- Wskazanie stopnia naładowania diodą LED (czerwony/zielony kolor)
- Lampy: 312 g
- z adowarki 100–240 V: 60 g / z do gniazdka zapalniczki 12–24 V: 56 g
- Wymiary: wys. 260 x szer. 55 x głęb. 45 mm



IP 54	7 h	3,5 h
IK 07	Li-Ion Akcja 3.7 V 2200 mAh	12–24 V DC 100–240 V AC
4 h	275 Lumen	3 W

#### Lampa elastyczna

1978-2



#### Lampa LED

1979-71



#### Lampa kieszonkowa LED

1979-72



#### Lampa kieszonkowa LED

1979-73



HAZET No.	Opis	l mm	g	Czas świecenia (h)	Zasięg światła (m)	Klasa ochrony IP	Natężenie światła Lumen	Bateria	Nr EAN 4000896+
1978-2	Lampa elastyczna	290.0	46.5	2	30	44	20	Bateria 1 x AAA 1,5 V (w dostawie)	193776
1979-71	Lampa LED	142.9	29	2	50	54	55	Baterie 2 x AAA 1,5 V (w dostawie)	186051
1979-72	Lampa kieszonkowa LED	124.0	125	4.24	198	67	149	Baterie 3 x AAA 1,5 V (w dostawie)	186044
1979-73	Lampa kieszonkowa LED	236.5	215	6.6	258	67	500	Baterie 3 x C 1,5 V (w dostawie)	186037

# PORSCHE MOTORSPORT stawia na:

Serwisowe wózki narzędziowe i wyposażenie firmy HAZET



20 Years of Partnership

**PORSCHE**

**MOTORSPORT**  
LMP1 TEAM

OFFICIAL SUPPLIER





# automechanika

13. – 2016-09-17

Zapraszamy na najważniejsze targi obsługi posprzedażowej rynku motoryzacyjnego!  
Przedstawimy jeszcze więcej zachwycających innowacji firmy HAZET:  
HAZET na targach Automechanika Frankfurt, hala 8, stoisko D96

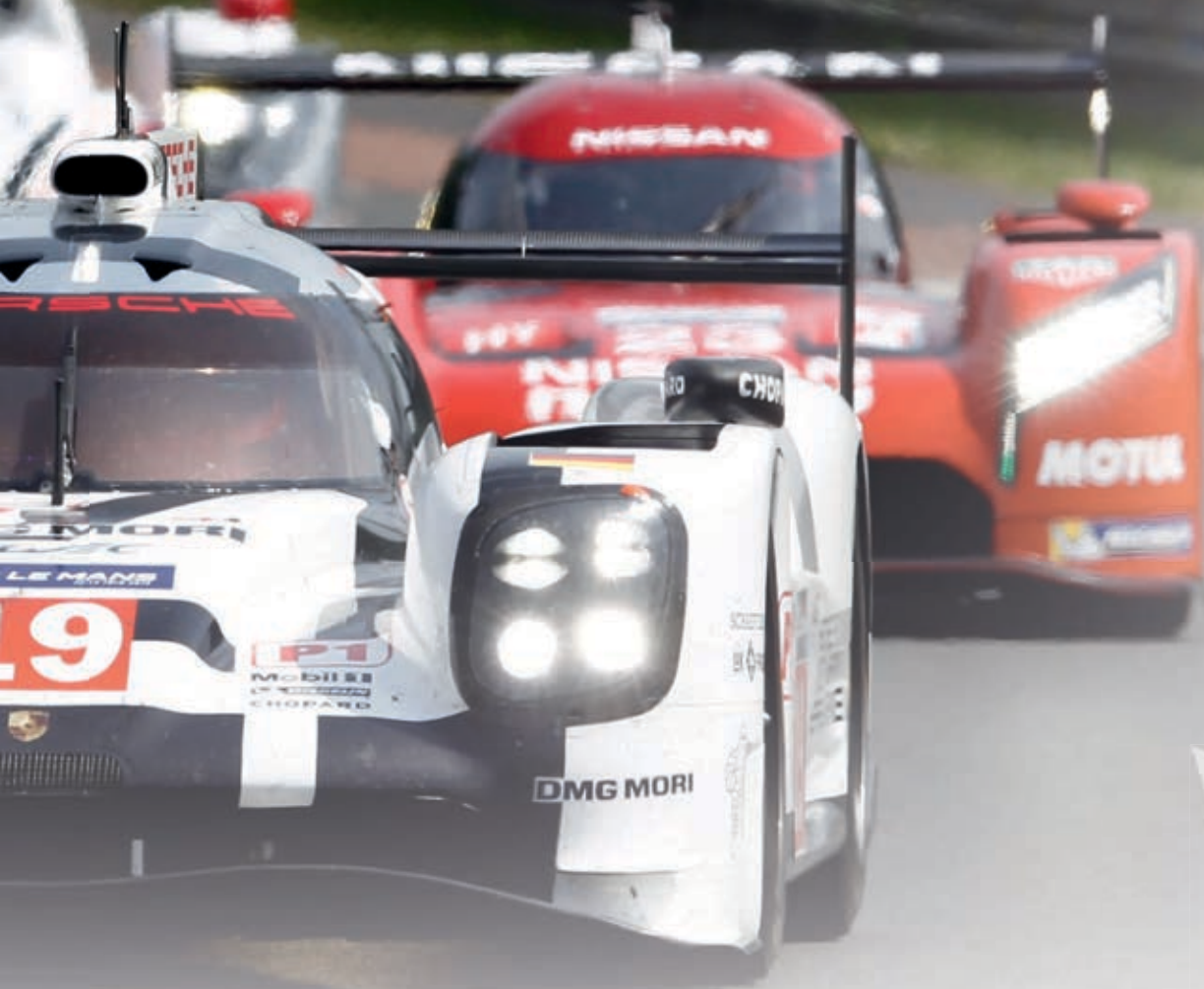



## 9212-2

EAN-No. 4000896192533

12<sup>5</sup> 1/2 3

### Wkrętarki udarowe akumulatorowe

- Do wyboru dwa poziomy mocy do dokręcania dynamometrycznego
  1. poziom: ok. 80 Nm przy 500 obr/min
  2. poziom: ok. 500 Nm
- Z przesuwym przyciskiem zmiany kierunku pracy prawo/lewo
- Zakres dostawy: Wkrętarka udarowa akumulatorowa, ładowarka, akumulator litowo-jonowy (1x)



Maksymalny moment przy odkręcaniu 540 Nm

HAZET No.	Opis	Nr EAN 4000896 +
9212-2	Wkrętarka udarowa akumulatorowa, Zestaw 3-częściowy	192533
9212-2/4	Wkrętarka udarowa akumulatorowa, zestaw 4-częściowy, z 2. akumulatorem	196708
9212N-01	Pojedynczy akumulator, Litowo-jonowy 3 Ah ~ 18 V	160334

## 903 SPC/3 / 903 S Lg / 904 S Lg

12<sup>5</sup> 1/2

### Klucze nasadowe udarowe 6-kątne

Made in Germany



Zestaw!

HAZET No.	Rozmiary	Nr EAN 4000896 +
903 SPC/3	s 17 19 21 mm	128754

## 903 SLg-17/3 / 903 SLg-19/3

EAN-No. 4000896191697 / EAN-No. 4000896191734

12<sup>5</sup> 1/2 3

### Zestaw kluczy nasadowych udarowych (z profilem 6-kątnym)

- Poprawione wykonanie w celu zmniejszenia zużycia
- Udoskonalony materiał poprawiający parametry przy nieprzerwanym użytkowaniu
- Ochrona felg -> unikanie korozji aluminium dzięki unikaniu zadrapań
- Ochrona dłoni -> klucz nie ślizga się w dłoni
- Prosta wymiana tulei
- Rozmiar 17: zoptymalizowane kontury do głębszych otworów felg, np. w pojazdach Audi S-Line, AMG, OZ itd.

Zawiera hak do zawieszania



903 SLg-17/3

903 SLg-19/3

Made in Germany



Obrotowa tuleja gwintowana

## 905 SLg-17

EAN-No. 4000896198795

12<sup>5</sup> 1/2

### Klucz nasadowy udarowy / maszynowy, z profilem specjalnym o wielkości s 17 mm

- Specjalnie do montażu i demontażu kół z felgami aluminiowymi i hybrydowymi śrubami do kół we wszystkich nowszych pojazdach MERCEDES-BENZ
- Na przykład do pojazdów marki MERCEDES-BENZ klasa C typ 204, 204X; klasa E typ 211, 212, 207; SLK typ 172; klasa M typ 164, 166; klasa S typ 221, 222; klasa CL typ 216



Made in Germany

20 Years of Partnership





## 5122-2 CT/5

EAN-No. 4000896100347

### Zestaw do montażu koła

- Klucz dynamometryczny HAZET 5122-2 CT
- Klucze nasadowe HAZET 900-17, 900-19 mm i przedłużka HAZET 917-5 (123 mm)
- Dokładność wyzwalania: 4%
- Zestaw 4-częściowy w futerale Safe-Box HAZET 6060 BX-6

Zawiera klucze nasadowe 17 mm + 19 mm oraz przedłużkę

5 12<sup>5</sup> 1/2

40-200 Nm

Made in Germany



## 650

### Łyżki montażowe i do opon

- Profil dwuteowy dla większej stabilności
- Chromowana powierzchnia



Made in Germany

HAZET No.	l mm	Nr EAN 4000896+
650-12	303	028627
650-16	396	028634
650-20	500	028641
650-24	598	028658

## 905 SLg-21

EAN-No. 4000896201624

12<sup>5</sup> 1/2 **NOWOŚĆ!**

### Klucz nasadowy udarowy, maszynowy, z profilem specjalnym o wielkości s 21 mm

- Zastosowanie m.in. Hyundai i30, Tucson



Made in Germany

## 705 V

EAN-No. 4000896196388

### Klucze krzyżowe do pojazdów osobowych

- Zamocowane na stałe tuleje ochronne do unikania zadrapań w gniazdach felg
- Wszystkie powszechnie stosowane rozmiary kluczy w jednym

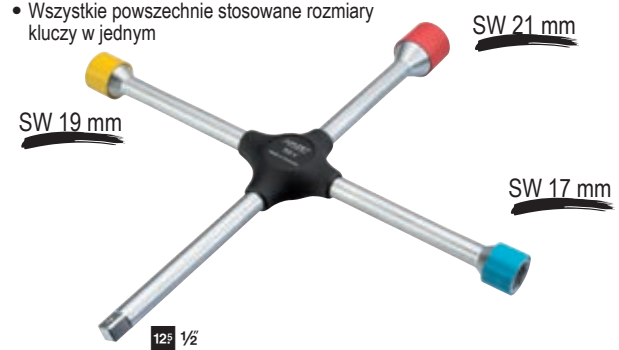

Made in Germany



## 9041-1

EAN-No. 4000896147076

### Przyrząd do kontroli ciśnienia powietrza przy pompowaniu opon

- Specjalna osłona gumowa chroni manometr przed lekkimi wstrząsami
- Uchwyt z dźwignią do pompowania i przyciskiem do spuszczenia powietrza, wężyk ze zintegrowaną końcówką do mocowania na wentyli
- Maksymalne ciśnienie: 8 barów



## 9041-2

EAn-No. 4000896161928

### Przyrząd do kontroli ciśnienia powietrza przy pompowaniu opon, wzorcowany

- Specjalna gumowa osłona chroni manometr przed lekkimi uderzeniami
- Zakres temperatur pracy: -10°C do +40°C
- Wąż ze zintegrowaną szybkozłączką wtykową

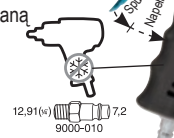

HAZET No.	Opis	Nr EAN 4000896 +
9041-2	Przyrząd do kontroli ciśnienia powietrza przy pompowaniu opon, wzorcowany	161928
9041-2CERT	Jak 9041-2, z certyfikatem	167760

## 4960

### Szlifyerka do piast kół

- Do optymalnego czyszczenia piast kół i tarcz hamulcowych



## 197-3

EAN-No. 4000896158584

### Miska z magnesem

- Do przechowywania małych części, jak np. śruby itd.
- Z magnesem do mocowania np. na wózkach narzędziowych, płytach warsztatowych, pomostach podnoszących itd.



Hit sprzedaży!

## 9070-10

EAN-No. 4000896158157

### Uchwyt magnetyczny

- Z 2 silnymi magnesami do zawieszenia
  - 1 wkrętarki udarowej oraz
  - 4 kluczy nasadowych
  - 1 klucza dynamometrycznego

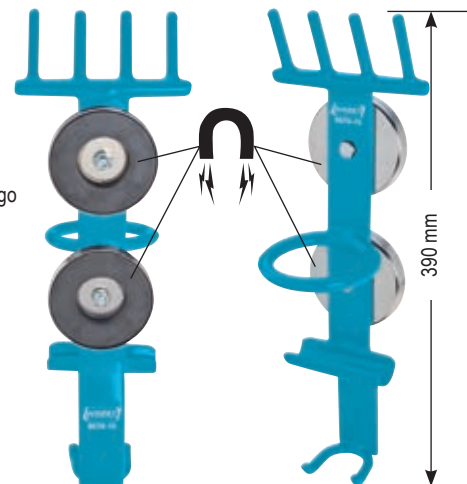



## 668-1

EAN-No. 4000896202508

### Narzędzie montażowe do czujników REDI® VDO

- Dokładne pozycjonowanie czujnika w zaworze gumowym
- Bardzo łatwa obsługa
- Bardzo szybki montaż, tylko kilka sekund na jeden czujnik
- Zastosowanie: jeżeli konieczna jest wymiana opony z powodu uszkodzeń lub zużycia, na nową oponę nakleja się tylko właściwy zawór gumowy. Drogi używany już czujnik jest teraz stosowany ponownie z narzędziem do czujników o nrze art. HAZET 668-1
- VDO posiada 4 czujniki dla kilku modeli **BMW, CHEVROLET, CITROEN, DACIA, FORD, HYUNDAI, JEEP, KIA, LEXUS, MERCEDES-BENZ, MINI, MITSUBISHI, NISSAN, OPEL, PEUGEOT, RENAULT, SMART, SUZUKI, TOYOTA** i Volvo.
- Wszystkie czujniki i zawory gumowe mają taki sam rozmiar i są naklejane na powierzchnię wewnętrzną opony

\* VDO jest zastrzeżoną marką należącą do firmy Continental Automotive GmbH



Youtube



Made in Germany



poza zakresem dostawy



### Zestaw narzędzi do systemu kontroli ciśnienia w oponach (RDKS)

- Z nowym wkrętakiem dynamometrycznym HAZET 6001-0.6/3, (0,1–0,6 Nm) z dokładnością wyzwalania  $\pm 10\%$  i dźwiękiem kliknięcia oraz z kluczem dynamometrycznym HAZET 5107-2 CT (1–9 Nm) z dokładnością wyzwalania  $\pm 6\%$
- Do wszystkich połączeń śrubowych zaworów i czujników w zakresie 0,1–9 Nm
- Prosty i fachowy montaż czujnika i zaworu na każdej feldzie.
- Przestrzegać danych producenta!
- Umożliwia wkręcanie oraz wykręcanie wkładów zaworów w kołach **WSZYSTKICH MAREK POJAZDÓW**

Youtube



669/11

11



0,1–9 Nm!

669/11

1 x		0,1–0,6 Nm, 3-częściowy
2 x		s 11 12 mm
3 x		T10 T15 T20
1 x		1–9 Nm
1 x		Nasadka wkrętakowa (bit) do wkładów zaworów
1 x		Wybijak zawleczek

669/10

1 x		0,4–1,4 Nm, 3-częściowy
2 x		s 11 12 mm
3 x		T10 T15 T20
1 x		1–9 Nm
1 x		Nasadka wkrętakowa (bit) do wkładów zaworów

669/10

10



0,4–9 Nm!

Made in Germany

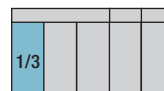

HAZET No.		Nr EAN 4000896 +	
669/10	Sada narzędzi	191079	
669/11	Sada narzędzi	199983	
6001-0.6/3	Wkrętak dynamometryczny 0,1–0,6 Nm, 3-częściowy	199617	



## 2169-24B

EAN-No. 4000896201655

### Klucz do filtrów oleju do wymiany oleju w przekładni DSG (wersja krótka)

- W przypadku pojazdów VW i firmowych specjalna krótka wersja do modeli z silnikiem Common Rail
- Brak konieczności demontażu akumulatora lub mocowania akumulatora oraz ponownego „programowania” różnych pamięci elektronicznych (oszczędność czasu: ok. 30 min)
- Wytyczne VW: wymiana oleju DSG w terminach przeglądów



12<sup>5</sup> 1/2



## 197

### Miska warsztatowa uniwersalna



## 2169-24

EAN-No. 4000896199044

### Klucz do filtrów oleju do wymiany oleju w przekładni DSG

- Do otwierania pokrywy obudowy filtra oleju podczas wymiany wkładu filtra oleju w przekładni DSG przy pojazdach marki VW i należących do koncernu VAG
- Nie jest konieczny demontaż akumulatora lub mocowania akumulatora, ponowne „programowanie” różnych pamięci elektronicznych (oszczędność czasu: ok. 30 min)
- Wytyczne VW: wymiana oleju DSG w terminach przeglądów



12<sup>5</sup> 1/2



## 2528-1

EAN-No. 4000896201372

### Specjalna nasadka wkrętakowa Śruba spustowa oleju VAG

- Do demontażu i montażu śruby spustowej oleju z tworzywa sztucznego ze specjalnym profilem do misek olejowych z tworzywa sztucznego
- AUDI, SEAT, ŠKODA, VW 2013 z silnikami benzynowymi 1,2 · 1,4 · 1,8 · 2,0 TFSI
- AUDI A1, A3, A4, A5, Q5,
- VW Golf 7
- SEAT Leon itp. z silnikami diesla 1,6 i 2,0 l



12<sup>5</sup> 1/2



## 4642/33

EAN-No. 4000896191659

### Zestaw do naprawy gwintu w otworze spustu oleju

- Do naprawy gwintów M14x1,5 M16x1,5 M18x1,5
- Informacja: Po nacięciu nowego gwintu należy użyć odpowiednio dopasowanej śruby. Przykład: Przed naprawą gwint M14, po naprawie gwint M15.



33

## 2169/6

EAN-No. 4000896120628

### Zestaw kluczy do filtrów oleju

- Szybka obsługa, bezpieczne, profesjonalne i czyste wykonanie prac
- Moment obrotowy zalecany przed producenta samochodu można bez problemu osiągnąć np. przy użyciu kluczy dynamometrycznych HAZET 6110-1 CT (10 = 3/8") i HAZET 6121-1 CT (12,5 = 1/2")
- Uwaga: Należy przestrzegać wartości momentów dokręcających podawanych przez producentów pojazdów



Made in Germany

12<sup>5</sup> 1/2 10 3/8

6

HAZET No.	Opis	Nr EAN 4000896 +
4642-M15/10	Zestaw śrub spustowych oleju M15x1,5x16, 10-częściowy (5 śrub, 5 pierścieni uszczelniających) L=24,5 mm do pojazdów AUDI, VW, SEAT, ŠKODA, FORD, MERCEDES-BENZ, OPEL, SAAB, HONDA, MAZDA, MITSUBISHI	191703
4642-M18/10	Zestaw śrub spustowych oleju M18x1,5x10,5, 10-częściowy (5 śrub, 5 pierścieni uszczelniających) L=16,2 mm do pojazdów OPEL, CITROËN, PEUGEOT, RENAULT, NISSAN, Volvo	191710
4642-M20/10	Zestaw śrub spustowych oleju M20x1,5x12,5, 10-częściowy (5 śrub, 5 pierścieni uszczelniających) L=18,2 mm do pojazdów PORSCHE, RENAULT, FIAT, Volvo, TOYOTA	191727

## 2169

EAN-No. 4000896013340

### Klucz do demontażu filtrów oleju

- Do obsługi filtrów olejowych i pokryw obudów filtrów olejowych
- Profil 14-kątny A 74,4 mm
- 7 albo b 27 mm

Made in Germany





## 2170

EAN-No. 4000896013371

### Klucz taśmowy uniwersalny

- W szczególności do filtrów oleju, prądnic i innych okrągłych połączeń śrubowych
- Taśma tkana z bawełny, pokryta gumą
- Antypoślizgowa

Made in Germany



## 2172

EAN-No. 4000896013470

### Klucz do demontażu filtrów oleju

- Do trudno dostępnych filtrów
- Działanie lewo- i prawoskrętne
- Uniwersalne zastosowanie
- Napęd 10 = 3/8"
- lub  19 mm

Made in Germany



10 3/8"

## 798-15A

EAN-No. 4000896097258

### Szczypce do opasek

- Do obsługi samozaciskowych obejm sprężystych *sb* 7-60 mm

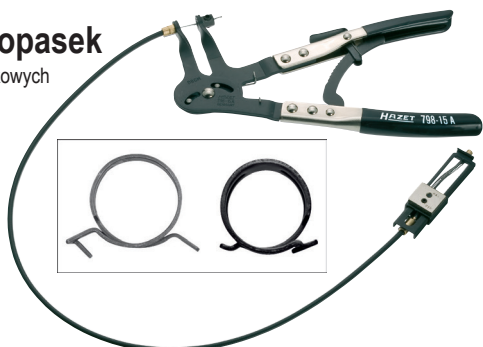

Made in Germany

## 798-16

EAN-No. 4000896149032

### Szczypce do opasek

- Do obsługi opaski specjalnej z równolegle ułożoną końcówką np. przy króćcu chłodnicy powietrza doładowującego w samochodach marki VW model Passat lub T5

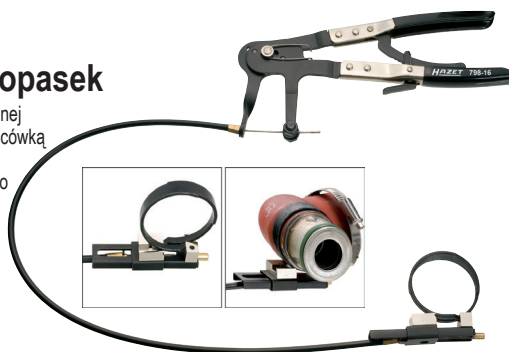

Made in Germany

## 798-5

EAN-No. 4000896031955

### Szczypce do opasek

- Do opasek z taśmy sprężynowej np. w samochodach marki VW, AUDI oraz OPEL



Made in Germany

## 798-13

EAN-No. 4000896155248

### Szczypce do opasek

- Nadają się do prac także w warunkach ograniczonej przestrzeni montażowej, gdy dostęp do opaski w linii prostej nie jest możliwy
- Do obsługi obejm sprężystych, których trzy końce stykają się bezpośrednio z przewodem węzowym, np. na przewodach węzowych napowietrzania zbiornika paliwa lub na przewodach benzynowych w pojazdach VW, AUDI, SEAT oraz SKODA



Made in Germany



## 798-3

EAN-No. 4000896102433

### Szczypce do opasek

- Do samonapinających opasek z taśmy sprężynowej
- AUDI, VW, OPEL, PEUGEOT, SMART oraz MERCEDES-BENZ



Made in Germany

## 2567-16

EAN-No. 4000896016419

### Klucz nasadowy trzpieniowy do korka spustowego oleju

- Śruba spustowa oleju przekładniowego
- AUDI A2, A3, A4, A6, TT,
- VW Passat B5, Golf 4, LT, T4, T5
- ŠKODA Fabia, Octavia, Superb
- Przekładnia do PORSCHE Boxster
- FORD Galaxy 1,9 TDi z przekładnią 6-biegową



Made in Germany



**2584-8**



EAN-No. 4000896149438

## Klucz nasadowy trzpieniowy do zacisków hamulcowych

- Do obsługi połączeń śrubowych zacisków w hamulcu tarczowym w osi tylnej Å 8 mm w pojazdach **AUDI** model TT od 2007, A4 od 2001, A6 od 2005, A8 od 2003



Made in Germany

**2784-1**



EAN-No. 4000896148530

## Klucz nasadowy trzpieniowy do zacisków hamulcowych

- Do obsługi sworzni ustalających Å 7 mm na tylnych zaciskach w hamulcach tarczowych w pojazdach **MERCEDES-BENZ** typ 204 (klasa C)



Made in Germany

**2901 G-7**



EAN-No. 4000896051816

## Nasadka przegubowa do zacisków hamulca tarczowego

- Do zacisków w hamulcu tarczowym tylnym
- w pojazdach **BMW** serii 3, 5 i 8 oraz **OPEL**



Made in Germany

**4968-21/4**



EAN-No. 4000896158904

## Zestaw zaworów odpowietrzania hamulców



**4968-22/4**



EAN-No. 4000896158911

## Zestaw zaworów odpowietrzania hamulców



**4968/14**



EAN-No. 4000896167661

## Uniwersalny zestaw do hamulców

- Wszystko do profesjonalnego demontażu i czyszczenia hamulców



14

**4968/3**



EAN-No. 4000896149179

## Zestaw narzędzi do kontroli hamulców

- Śruba mikrometryczna do precyzyjnego ustalania grubości tarcz hamulcowych
- Precyzyjny czujnik zegarowy mały do kontroli bicia bocznego
- Ramię przegubowe ze stopką magnetyczną jako element zawieszenia lub do precyzyjnego pozycjonowania czujnika zegarowego na pojeździe



3

**797**



EAN-No. 4000896031825

## Szcypce do sprężyn hamulcowych

- Do klejonych i nitowanych okładzin hamulcowych
- Z ruchomym pazurem



Made in Germany

**1846 B-1.6**



EAN-No. 4000896061457

## Szcypce do pierścieni zabezpieczających 12 – 30 mm

- Do obsługi głęboko osadzonych pierścieni zabezpieczających
- Np. do zacisków w hamulcach tarczowych i do przekładni
- Z długimi końcówkami wygiętymi pod kątem 90°



Made in Germany





4968

## Pilnik do zacisków hamulcowych



4971-1

EAN-No. 4000896156245

## Narzędzie do rozpierania tłoczków szczęk hamulcowych

- Nadaje się do wszelkich typowych modeli samochodów bez zintegrowanego ustalacza hamulca ręcznego
- Szybkie i równomierne rozpieranie bez ryzyka ustawienia w położeniu skośnym
- Unikanie uszkodzeń mankietów i tłoków
- Użytkowanie za pomocą mniejszego nakładu siły dzięki dokładnym prowadnicom



Made in Germany

4968-2

EAN-No. 4000896084821

## Szczotka do zacisku hamulca tarczowego

- Do usuwania uporczywych zabrudzeń, np. pyłu hamulcowego z zacisku hamulca
- Do pojazdów z hamulcami tarczowymi
- Wersja wąska
- Uchwyt z tworzywa sztucznego z otworem do zawieszania



Made in Germany

4968-3

EAN-No. 4000896089147

## Szczotka mosiężna do zacisków hamulca tarczowego

- Do czyszczenia aluminiowych zacisków hamulcowych
- Praca nieniszcząca materiału dzięki miękkiej szczecinie mosiężnej
- Wersja wąska do wąskich przestrzeni przy zaciskach hamulcowych
- Uchwyt z tworzywa sztucznego z otworem do zawieszania



Made in Germany

4970/6

EAN-No. 4000896088867

## Zestaw do rozpierania tłoczków hamulcowych

- Do rozpierania (przez nacisk lub obrót) tłoczków hamulcowych w ułożyskowanych pływająco układach hamulców tarczowych z ustalaczem hamulca ręcznego lub bez
- Łożysko wzdłużne zapobiega uszkodzeniu osłony elastycznej przeciwkurbkowej
- Dodatkowy czop sześciokątny  $\text{Å} 13 \text{ mm}$  umożliwia wygodne stosowanie kluczy do końcówek narzędziowych, np. grzechotki
- Uniwersalny — pasuje do wszystkich popularnych typów pojazdów



Made in Germany

4969-1/3

EAN-No. 4000896149445

## Zestaw pneumatyczny do odpowietrzania hamulców

- Do odsysania płynu hamulcowego z cylinderek hamulcowych / zacisków hamulców tarczowych; nadaje się także do układów z ABS (Uwaga: uwzględnić dane producentów!)



Ciśnienie robocze: 6 do 8 barów / zużycie powietrza: 180 l/min

2181 N-1

EAN-No. 4000896198979

NOWOŚĆ!

## Obcinak rur, wersja mała

- System „Instant Change System (ICS)” umożliwia szybką wymianę noża krążkowego bez użycia dodatkowych narzędzi
- Wrzeciono w łożysku stalowym zapewniające łatwe i pewne prowadzenie
- Znacznie zmniejszony promień roboczy
- Z 1 nożykiem krążkowym (2180 N-021)



2191/12 K

EAN-No. 4000896013890

## Zestaw narzędzi do formowania kołnierzy podwójnych

- Do rur metalowych i przewodów o grubości ścianki 0,7 i 1,0 mm
- Przewody o  $\text{Ø} 4,75 - 10 \text{ mm}$
- Do formowania kołnierzy otwartych (F) lub podwójnych (E) zgodnie z wymogami DIN 74234, do kołnierzy prostych  $90^\circ$  i  $180^\circ$
- Do formowania kołnierzy na rurach ciągnionych i walcowanych
- Z wymiennymi, przegubowymi szczękami mocującymi



Made in Germany



**4766**

## Klucz do świec zapłonowych

- Do świec iskrowych 16 mm (5/8")
- Np. do pojazdów **VW, AUDI, ŠKODA, RENAULT, FIAT, FORD, OPEL, BMW, NISSAN, HONDA, MAZDA, MITSUBISHI, KIA, Volvo**
- Koronka sprężysta do ustalania położenia świec iskrowych

10 3/8"

HAZET No.	Nr EAN	
4766	049295	
4766-1	048991	



**Made in Germany**

**4766-3**

EAN-No. 4000896199976

10 3/8"

NOWOŚĆ!

## Klucz do świec zapłonowych z przegubem s 14 mm

- Zastosowanie: np. **BMW i MERCEDES-BENZ**
- Przegub umożliwia demontaż i montaż również trudno dostępnych świec iskrowych
- Koronka sprężysta umożliwia bezpieczne mocowanie oraz bezproblemowe zakładanie i montaż świecy iskrowej
- Profil podwójnie 6-kątny HAZET umożliwia obsługę świec iskrowych z profilem 6-kątnym oraz podwójnie 6-kątnym
- Długość (całkowita): 154 mm
- Ø 19,1 mm



Ø s14 mm

**Made in Germany**

**1849-7**

EAN-No. 4000896110353

## Ściągacz do cewek zapłonowych

- Do demontażu i montażu cewek zapłonowych ze stopniem wzmacniacza mocy
- Do pojazdów **VW** Polo, Fox 1,2 l, Golf 1,4, 1,6 l, Golf Plus 1,4 l od roku prod. 2005, Caddy 1,4 l, Bora 1,4, 1,6 l, Beetle 1,4 l (z napędem benzynowym, od roku prod. 2003), Scirocco 1,4 l od roku prod. 2009, Lupo 4-cyl. z bezpośrednim wtryskiem paliwa od roku prod. 1999, Passat, Touran 1,6 l, Phaeton, Transporter T4, ŠKODA Fabia

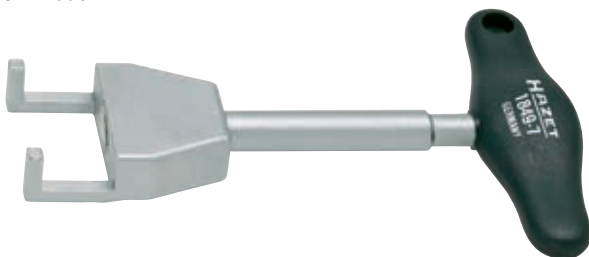

**Made in Germany**

**1849-8**

EAN-No. 4000896110360

## Ściągacz do cewek zapłonowych

- Do demontażu i montażu cewek zapłonowych ze stopniem wzmacniacza mocy
- Do demontażu i montażu cewek zapłonowych ze stopniem wzmacniacza mocy
- Do pojazdów **VW** Golf, Bora, Eos 3,2 l od roku prod. 2006, Passat, Sharan, Touareg 6-cyl. od roku prod. 2003, Transporter T5 3,2 l 6-cyl. z wtryskiem paliwa od roku prod. 2004
- **AUDI** TT 3,2 l rok prod. 1999–2007, A3 3,2 l od roku prod. 2004

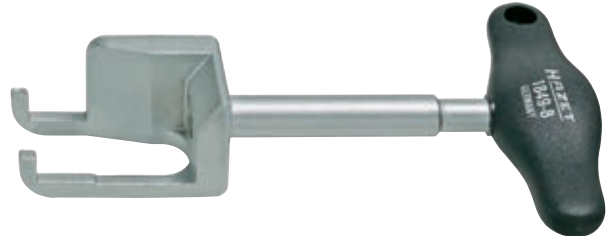

**Made in Germany**

**1849-10**

EAN-No. 4000896132201

## Ściągacz do cewek zapłonowych

- Do demontażu/montażu cewek zapłonowych ze stopniem wzmacniacza mocy
- **VW** z bezpośrednim wtryskiem paliwa 2,0: Golf (od roku prod. 2004), Touran (od roku prod. 2004), Passat (od roku prod. 2006), Eos (od roku prod. 2006), Polo (od roku prod. 2002) 4-cyl. 5V, Scirocco (od roku prod. 2009) 1,8 i 2,0 l, Tiguan (od roku prod. 2006) 1,8 i 2,0 l, Phaeton (od roku prod. 2003) 8-cyl.
- **AUDI** z bezpośrednim wtryskiem paliwa:
  - A3 (od roku prod. 2004) 2,0, A4 (od roku prod. 2002) 2,0, A5 (od roku prod. 2008) 3,2 i 4,2 l, A6 (od roku prod. 2005) 3,2, A8 (od roku prod. 2003) 3,2–4,2 i 5,2 l,
  - TT (od roku prod. 2007) 1,8 i 2,0 l, R8 (od roku prod. 2008) 4,2 l
  - Q5 (od roku prod. 2008) 2,0 i 3,2 l, Q7 (od roku prod. 2007) 3,6 i 4,2 l

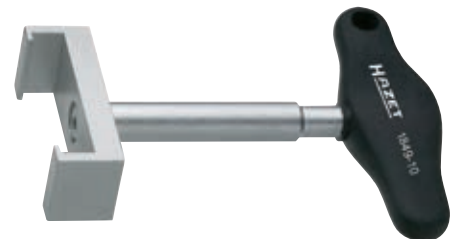

**Made in Germany**

**2131**

EAN-No. 4000896012541

## Szczotka do świec zapłonowych

- Do czyszczenia elektrod i zestyków na świecach zapłonowych
- Specjalna szczecina z drutu mosiężnego falistego
- 3-rzędowa
- Wysokość włosia 15 mm
- Korpus drewniany



**Made in Germany**



## 4766-2

EAN-No. 4000896087655

10 3/8

### Klucz do świec zapłonowych

- Do świec iskrowych 14 mm
- Koronka sprężysta do ustalenia położenia świecy iskrowej
- Profil podwójnie 6-kątny umożliwia obsługę świec iskrowych 14 mm z profilem 6-kątnym oraz z profilem podwójnie 6-kątnym
- Zastosowanie w pojazdach **BMW** E90 N 54 z silnikiem 335 i lim. od roku prod. 2006, seria 1 (F20) 118i, **RENAULT** Modus, Twingo, Clio, Kangoo z silnikiem 1,2 l 16 V, **PEUGEOT** 207, 307 oraz **CITROËN** C4 z silnikami 1,4 i 1,6 l 16 V, C5 z silnikiem 2,0 l HPi, **MERCEDES-BENZ** z silnikami M 156, M 276, **NISSAN** Micra, Note, MINI 1,2–1,4 l 4-cyl. od roku prod. 2007, **FORD** z silnikiem 1,0 EcoBoost, ALFA z silnikiem 1,8 TBI, KIA



Made in Germany

## 2530

EAN-No. 4000896016341

10 3/8

### Klucz nasadowy do świec żarowych

- Do świec żarowych 10 mm
- Zacisk kulowy
- **VW**, **AUDI** z silnikami diesla TDi z wtryskiem bezpośrednim oraz **MERCEDES-BENZ** CDI, **SMART**



Made in Germany

## 4760

### Klucz do świec żarowych

- **Zacisk kulowy** do przytrzymywania świec żarowych



Made in Germany

## 4760/2

EAN-No. 4000896191680

2

### Zestaw do wyciągania końcówek świec żarowych z tulejką 5 mm

- Do wyciągania końcówek świec żarowych dla świec wielkości 10 mm



Made in Germany

## 4760/6

EAN-No. 4000896191642

1/3 6

### Zestaw do wyciągania świec żarowych

- **Wielogodzinna oszczędność** dzięki uniknięciu konieczności demontażu głowicy cylindrów
- Do wybijania urwanych świec żarowych s 8–10 mm
- Uszkodzony gwint zostaje **ponownie nacięty** względnie **odnowiony/przerobiony** (patrz także numery od 4760-M8 do -M10)



Opcjonalnie dostępny 4760/2

Made in Germany

Potencjalne miejsca zerwania



**Zawartość:** ściągacz odrzutowy z gwintem wewnętrznym M8, adaptory M5 i M6, gwintowniki M5 i M6, wykręcacz trzpieni kontaktowych z sześciokątem zewnętrznym SW 10

## 4760-M8 x 1/9

EAN-No. 4000896191536

1/9 9

### Zestaw naprawczy do świec żarowych

- **Bez demontażu** głowicy cylindrów
- Do naprawy uszkodzonego gwintu M8 x 1
- Zerwany gwint M8 x 1 zostanie przerobiony na gwint M10 x 1
- W połączeniu z zestawem do wyciągania świec żarowych 4760/6



Made in Germany

HAZET No.	Opis	Nr EAN 4000896+
4760-M8 x 1/9	1 x wiertło kręte 6,8 mm*, 9 mm 1 x gwintownik M8 x 1, M10 x 1 5 x wkładki gwintowe M8 x 1	191536
4760-M9 x 1/9	1 x wiertło kręte 8 mm*, 10 mm 1 x gwintownik M9 x 1, M11 x 1 5 x wkładki gwintowe M9 x 1	191512
4760-M10 x 1/9	1 x wiertło kręte 9 mm*, 11 mm 1 x gwintownik M10 x 1, M12 x 1 5 x wkładki gwintowe M10 x 1	191529
4760-M10 x 1.25/9	1 x wiertło kręte 9 mm*, 11 mm 1 x gwintownik M10 x 1,25, M12 x 1,25 5 x wkładki gwintowe M10 x 1,25	191635

\*z tulejką dystansową



990 VLG 12.5 1/2

## Klucz nasadowy trzpieniowy, bardzo długi

- Do przekręcania złączy śrubowych wałów napędowych w pojazdach VW, AUDI, SEAT, ŠKODA
- Ze względu na długość klucza nasadowego nie jest konieczne składanie różnych narzędzi
- Do skręcenia można bez problemów dosięgnąć od zewnątrz przez nadkole
- Duża oszczędność czasu

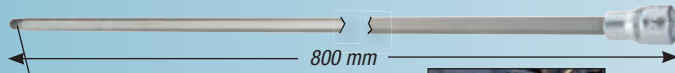

Made in Germany



NOWOŚĆ!

HAZET No.		S mm	l <sub>1</sub> mm	l <sub>2</sub> mm	d mm	Nr EAN 4000896+
990VLg-8		8	762	800	23	201815
990VLg-10		10	762	800	23	201822

1790-3

EAN-No. 4000896145454

## Ściągacz do przegubów kulowych

- Do ściągania czopów przegubów kulowych przy dźwigniach zwrotnicy, drążkach kierowniczych poprzecznych, stabilizatorach itd. w samochodach użytkowych, masywna konstrukcja



Made in Germany

1790-6

EAN-No. 4000896145478

## Ściągacz do przegubów kulowych

- Do łatwego ściągania czopów przegubów kulowych oraz bezpiecznego demontażu przegubów kulowych
- Ze wspomaganie hydraulicznym
- Maks. obciążenie: 12 t

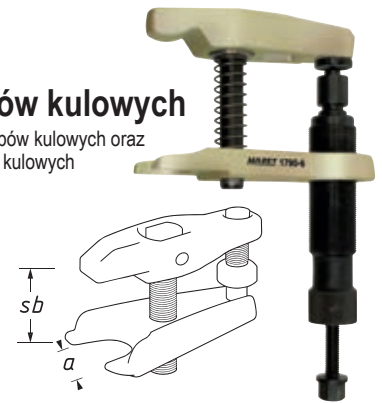

Made in Germany

4912 12.5 1/2

## Nasadka do kluczy nasadowych do luzowania uchwytów w osłonie łożyska koła

Made in Germany



1790-7

EAN-No. 4000896148073

## Ściągacz uniwersalny do przegubów kulowych

- Zakres mocowania (sb) 2-stopniowy  
Stopień 1: do 30 mm  
Stopień 2: do 50 mm
- Do FORD, BMW, VOLVO, TOYOTA, OPEL, VW, AUDI, RENAULT



Made in Germany

1779-1

EAN-No. 4000896135974

## Ściągacz uniwersalny do przegubów kulowych

- Duży zakres mocowania

Made in Germany

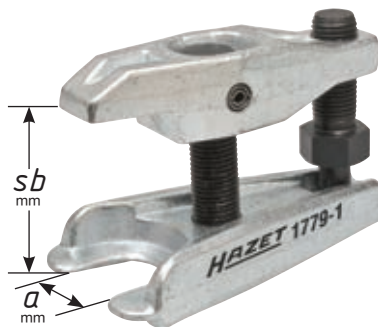

HAZET No.	Opis	sb mm	a mm	kg	Nr EAN 4000896+
1779-1	Ściągacz uniwersalny do przegubów kulowych	65	23	0.7	135974
1779-3	Ściągacz uniwersalny do przegubów kulowych (bez zdjęcia)	85	32	2.3	135998

2594-1/3

EAN-No. 4000896175284

## Wypychacz do śruby mocującej zwrotnicę przedniej osi

- AUDI A4 rok prod. od 1995 do s2005, A6 rok prod. od 1998 do 2002
- VW Passat

Made in Germany





## 1847

EAN-No. 4000896050918

### Szczypce do zaciskania opasek do osłon elastycznych przegubów

- Wytrzymałe, kute wykonanie, zapobiegające wylamywaniu przegubów
- Do montażu osłon elastycznych przegubów z elastomeru Hytrel i zacisków specjalnych ze stali szlachetnej zadaną wartością dociągania w połączeniu np. z kluczem dynamometrycznym HAZET 6110-1 CT
- Do pojazdów VW, AUDI, SEAT, ŠKODA, OPEL, FORD itp.

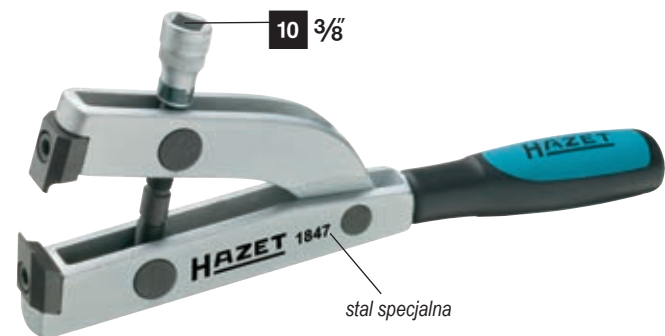

Made in Germany

## 1847-1

EAN-No. 4000896007004

### Szczypce do zaciskania opasek do osłon elastycznych przegubów osi

- Do zacisków do osłon elastycznych przegubów w pojazdach osobowych
- Np. w pojazdach VW, AUDI, OPEL, BMW, MERCEDES-BENZ, HONDA, NISSAN, MAZDA
- Z przytrzymywaczem do opasek z uchem



Made in Germany

## 1847-22

EAN-No. 4000896175185

### Szczypce do zaciskania osłon elastycznych przegubów

- Do montażu bardzo trwałych osłon przekładni kierowniczej i zacisków specjalnych ze stali szlachetnej zadaną wartością dociągania (należy przestrzegać danych producenta) w połączeniu np. z kluczem dynamometrycznym HAZET 6110-1 CT
- AUDI A4 / A5 / A6 / A7 / Q5
- Z przytrzymywaczem do opasek z uchem

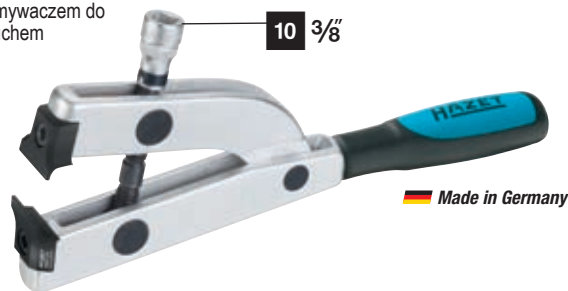

## 1000 Z/4

EAN-No. 4000896202331

### SW 24 – 36

Patrz strona 21



## 2549-18/4

EAN-No. 4000896199440

### Zestaw kluczy nasadowych, maszynowych i udarowych

- Do demontażu i montażu zespołów piast koła i łożysk koła, np. w pojazdach AUDI A3 od roku prod. 2004, VW Touran od roku prod. 2004, Golf 5 od roku prod. 2003, ŠKODA Octavia od roku prod. 2008, SEAT Leon od roku prod. 2005

- Napęd: 20 mm = 3/4"
- Napęd umożliwia przenoszenie wysokich momentów przy odkręcaniu
- Wymienny klucz nasadowy trzpieniowy udarowy 12,5 mm = 1/2" XZN 18 mm z nasadką 6-kątną s 24 mm

Zawartość:

- 1 klucz nasadowy trzpieniowy udarowy z uzębieniem wewnętrznymi (XZN) 990 S-18
- 1 łącznik 1003 S-1
- 1 pierścień uszczelniający (oring) 1000 S-G 1736
- 1 kolek łączący 1000 S-H 1736



## 900 SZ/4

EAN-No. 4000896156375

### Zestaw kluczy nasadowych do kluczy udarowych

- Do obsługi połączeń śrubowych napędu i wałów przegubowych, np. Å 24 mm w modelu VW Touran od roku prod. 2006 i Passat C
- Å 30 mm do nakrętek półosi w pojazdach VW Golf 4, Polo i New-Beetle, AUDI TT 1,8, ŠKODA Octavia, Superb, Fabia
- s 32 mm do obsługi połączeń śrubowych wałów przegubowych w piastach kół w pojazdach VW Touareg od roku prod. 2003
- s 36 mm do nakrętek półosi w pojazdach BMW serii 3, 5, 7, Z3, M3, VW Polo od roku prod. 2001, Golf Plus 1,8 TDI od roku prod. 2005, SEAT Ibiza od roku prod. 2002
- Wytrzymałe, kute wykonanie, zapobiegające wylamywaniu przegubów
- Do obsługi opasek ze stali szlachetnej



Made in Germany



## 4925-2510/9

EAN-No. 4000896194926

### Zestaw narzędzi do obsługi podwójnych silentbłoków VW / AUDI / SEAT / ŠKODA

- Do demontażu i montażu podwójnych silentbłoków wspornika agregatu
- **AUDI:** A3, Q3, TT od roku prod. 2003
- **SEAT:** Leon, Altea, Alhambra od roku prod. 2004
- **ŠKODA:** Octavia, Superb, Yeti od roku prod. 2004
- **VW:** Caddy, Golf 5-6, Jetta, Passat, CC, Sharan, Scirocco, Eos, Touran, Tiguan od roku prod. Bj.2003
- Do obsługi zestawu wrzecion HAZET 4925-67/2 (nie zawarty w zestawie)

Made in Germany



## 4925-2509/4

EAN-No. 4000896191116

### Zestaw narzędzi do obsługi silentbłoków VW / AUDI / SEAT / ŠKODA

- Do montażu i demontażu silentbłoków w dolnym wahaczu poprzecznym osi przedniej
- **AUDI** A3 rok prod. 2003–2012
- **SEAT** Alhambra rok prod. 2010, Altea rok prod. 2004–2009, Leon rok prod. 2005–2012, Toledo rok prod. 2004–2009
- **ŠKODA** Octavia rok prod. 2004–2010, Superb rok prod. 2008–
- **VW** Caddy rok prod. 2004–2010, Eos 2006–, Golf 5/6 2003–2012, Jetta 2005–2010, Passat 2005–2011, Scirocco 2008–, Touran 2003–2010, Tiguan 2007–, Sharan 2008–
- Do użytku z zestawem wrzecion HAZET 4929-1/3 (niezawarty w zestawie)

Made in Germany



Demontaż / montaż możliwe bezpośrednio na pojeździe!



## 4929-1/3

EAN-No. 4000896156900

### Zestaw wrzecion

- Do obsługi zestawów 4929-2901/4, -2902/3, -2903/2, -2904/4 oraz 4925-2504/9

Made in Germany



## 4927-2701/4

EAN-No. 4000896180752

### Zestaw do łożysk przegubowych mechanizmu ciągnącego MERCEDES-BENZ

- m.in. do modeli **MERCEDES-BENZ** 124, 201, 202, 203, 204, 208, 209, 210, 211, 212, 140
- Zestaw łożysk przegubowych składa się z:
- 4925-14 wrzeciono TR 14 x 2
- 4925-11 nakrętka wrzeciona TR 14 x 2,
- 4927-2701 korpus do demontażu i montażu
- 4927-2702 tuleja naciskowa do demontażu i montażu
- Wrzeciono 4925-14 i nakrętka 4925-11 z zestawu narzędzi do silentbłoków HAZET 4925-2505/9

Made in Germany

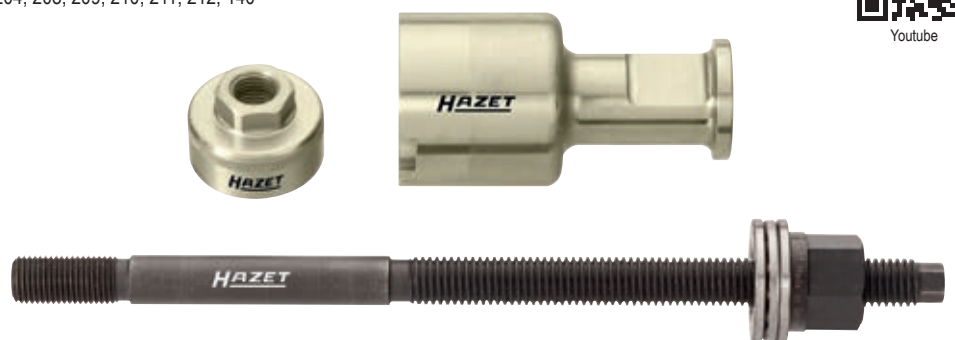



## 4925-2501/5

EAN-No. 4000896159406



### Zestaw narzędzi do obsługi silentbloków VW/AUDI/SEAT/ŠKODA

- Wyciągająca i wciągająca podkładka dociskowa, korpus
- Do wyciągania i osadzania silentbloków we wsporniku przy wahaczu poprzecznym osi przedniej
- Praca w stanie zabudowanym na pojeździe
- Pomiar osi nie jest konieczny
- VW Polo 9N rok prod. 2002–2009, Fox od roku prod. 2005
- AUDI A2 rok prod. 2000–2005
- ŠKODA Fabia rok prod. 2000–2004
- SEAT Ibiza, Altea, Cordoba rok prod. 2003–2005

#### Zawartość:

- Demontaż i montaż podkładek dociskowych, podkładka centrująca, wrzeciono, korpus

5 x 4925-4 5 6 7 8 A

Made in Germany



5

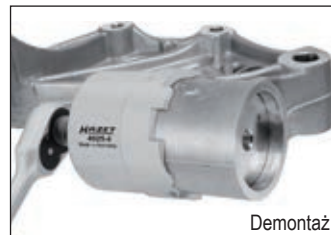

Demontaż

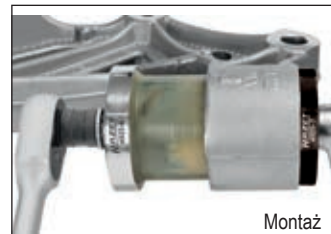

Montaż

## 4935-2/15

EAN-No. 4000896164479



15

### Zestaw ściągaczy do piast kół/ wałów przegubowych

- Do mechanicznego wyciskania wałów przegubowych za pomocą trzpienia gwintowanego HAZET 4935-44-M 20
- Przy zastosowaniu opcjonalnie dostępnego cylindra z tłokiem drażnionym HAZET 4932-17 nawet ekstremalnie zakleszczone części nie stanowią problemu
- Pasuje do: ALFA ROMEO, AUDI, BMW, CITROËN, FIAT, LADA, LANCIA, MERCEDES-BENZ, OPEL, PEUGEOT, RENAULT, SAAB, SEAT, VW itd.



Youtube

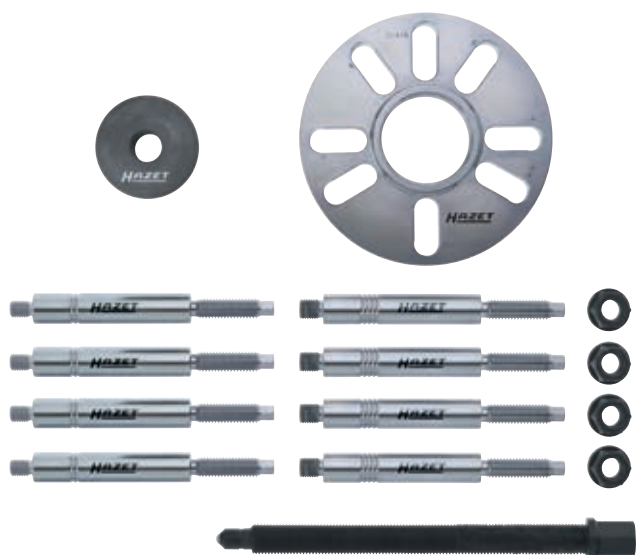

Made in Germany

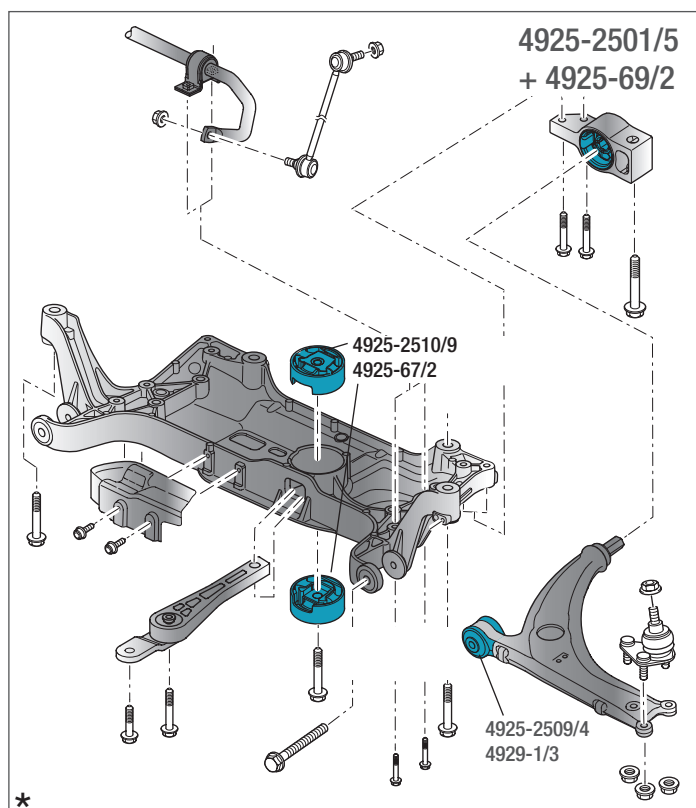

\*

\* Ze szczególnym poleceniem od Pana Dr. H. Rüdiger Etzold



## Zestaw ściągacza bezpiecznego do sprężyn HAZET

- Bezpieczeństwo zapewnione dzięki wysokiej obciążalności 26 000 N
- Możliwość stosowania klucza udarowego
- Bezobsługowy zamknięty system!
- Elastyczny system dzięki szybko wymiernialnym płytom mocującym
- Szczegółowe przyporządkowanie płyt mocujących i typów pojazdów — patrz Katalog narzędzi HAZET 2016, str. 385–389 lub Baza napinaczy sprężynowych na stronie [www.hazet.de](http://www.hazet.de)
- Z listwą mocującą w imadle
- Niepotrzebne dodatkowe narzędzie specjalne

### 4900-2 A/3

EAN-No. 4000896149483

Zawartość:

- 1 przyrząd podstawowy i 2 płyty mocujące 4900-11.
- Odpowiedni do ok. 50 różnych typów pojazdów



4900-2 A



2 x 4900-11

3



### 4900-2 A/5

EAN-No. 4000896086054

Zawartość:

- 1 przyrząd podstawowy i 4 płytki mocujące po 2 x 4900-11 oraz 4900-12
- Możliwy do zastosowania przy ok. 100 różnych typach pojazdów



4900-2 A



2 x 4900-11



2 x 4900-12

Made in Germany



### 4910/13

EAN-No. 4000896061495



Youtube

13

## Zestaw narzędzi do amortyzatorów

- Do blokowania tłoczyska przy montażu i demontażu sprężyny
- Uwaga: przestrzegać zalecanych przez producenta pojazdu wartości momentów dokręcania
- Zastosowanie np. z kluczem dynamometrycznym HAZET 6291-1 CT w połączeniu z kluczem oczkowym nasadowym 6630 d-21
- Użycie wkrętarek udarowych powoduje uszkodzenia ułożyskowania i tłoczyska

Zawartość:

4910-1  
4910-6 7 8  
4910-16 17 18 19 21 22 24  
4910-58 68

Made in Germany





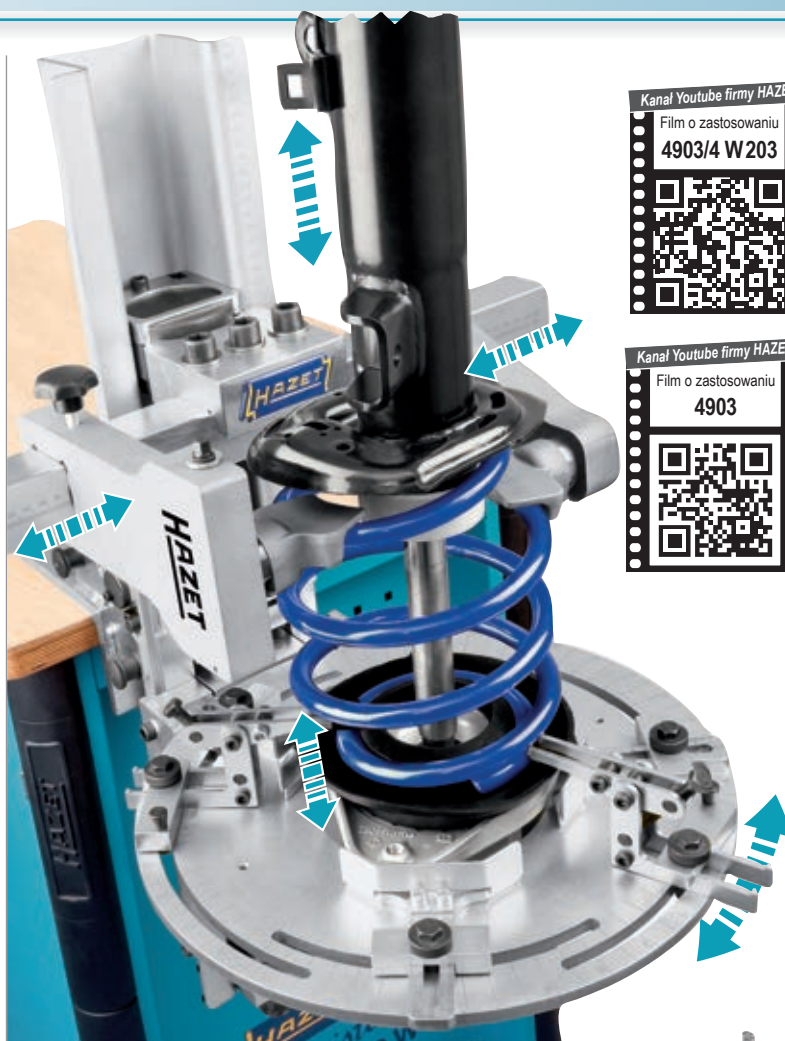

Kanal Youtube firmy HAZET

Film o zastosowaniu  
**4903/4 W203**

**4903/4**  
EAN-No. 4000896180561

## Stacjonarny uniwersalny ściągacz do sprężyn

Nowatorska koncepcja mocowania i montażu

- Uchylny między pozycjami: poziomą i pionową
- Zalecenie HAZET odnośnie ergonomicznej pozycji pracy: w pionie mocowanie, w poziomie obsługa
- Brak możliwości uszkodzenia amortyzatora (brak możliwości wystąpienia przeciążenia)
- Proste, regulowane mocowanie i blokowanie amortyzatora

Kanal Youtube firmy HAZET

Film o zastosowaniu  
**4903**

### Wysokie bezpieczeństwo

- Całkowicie pewne mocowanie głowicy amortyzatora
- Brak możliwości uszkodzenia tłoczyska amortyzatora
- Permanentne mocowanie sprężyny podczas ściskania

### Pewność inwestycji – wykorzystanie dostępnych elementów SYSTEMU 4900

- Wykorzystanie istniejących przyrządów podstawowych: 4900-2 A i wszystkich płytek serii 4900
- Zapewnione zastosowanie w przyszłości do każdej sprężyny

### Możliwość dokumentowania dzięki naniesionym skalom

- Oszczędność czasu w powtarzalnych przypadkach
- Powtarzalność mocowania wyklucza konieczność zmiany nastaw w przypadku różnicy w kierunku zwoju sprężyny (lewo/ prawo)

Uniwersalne zastosowanie przy prawie wszystkich amortyzatorach m.in. przy MERCEDES-BENZ, W203

Montaż/demontaż bez obciążenia przy odciążonym amortyzatorze

Made in Germany

HAZET No.	Opis	Nr EAN 4000896 +
4903-1	4903-1	179824
4903/2	4903-2 + 4903-3	180530
4903/2 A	4903-1 + 4900-2 A	180547
4903/3	4903-1 + 4903-2 + 4903-3	180554
4903/4	4903-1 + 4903-2 + 4900-2 A + 4903-3	180561

www.hazet.de

Dalsze informacje:

Katalog online HAZET



Ściągacz do sprężyn 4903/4

Mocowanie kolumny McPhaersona

Możliwość obrotu

Optymalna wysokość pracy ok. 1,30 m

Obsługa

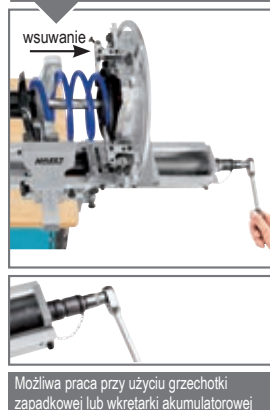
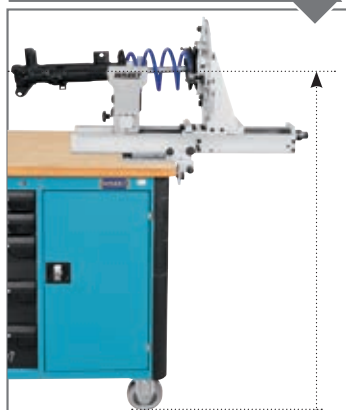
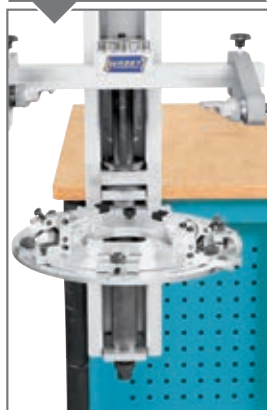

Ustawianie w pionie, obsługa w poziomie

Możliwa praca przy użyciu grzechołki zapadkowej lub wkrętarki akumulatorowej



**2588/9**

EAN-No. 4000896144181

## Zestaw do pojazdów VW / AUDI / SEAT / ŠKODA

- Do silników benzynowych i diesla: 1,2 l 6 V, 12 V z łańcuchem, 1,4 l; 1,6 l 16 V FSI rok prod. 2002–2007
- Zestaw uzupełniający do 2588/19



Youtube

9



**3088/19**

EAN-No. 4000896127788

## Zestaw do pojazdów OPEL / VAUXHALL

- Do silników benzynowych i diesla: 1,0–2,2 l z łańcuchem / paskiem zębatym rok prod. 1998–2006

19



**3488/17**

EAN-No. 4000896127795

## Zestaw do pojazdów FORD

- Do silników benzynowych i diesla: 1,25 l; 1,4 l; 1,6 l; 1,7 l; 1,8 l; 2,0 l; 2,4 l

17



**2588/19**

EAN-No. 4000896127771

## Zestaw do pojazdów VW / AUDI / SEAT / ŠKODA

- Do silników benzynowych i diesla: rok produkcji 1995–2006

19



**3888/19**

EAN-No. 4000896127733

## Zestaw do pojazdów RENAULT

- Do silników benzynowych: 1,2 l; 1,2 l 16 V; 1,4 l; 1,6 l; 1,8 l; 2,0 l; 2,2 l
- Do silników diesla: 1,5 l; 1,6 l; 1,9 l; 2,2 l; 2,5 l; 2,8 l;

19

**2588-110**

EAN-No. 4000896143283

## Narzędzia do regulacji silnika

- Blokada wału korbowego VW / AUDI / SEAT / ŠKODA
- Do profesjonalnej naprawy silnika
- Do 4-cylindrowych silników diesla / z pompą wtryskową od roku prod. 2005
- Także do silników diesla VW 2,0 l Common Rail
- Blokada wału korbowego
- Do blokowania owalnego koła pasa zębatego wału korbowego, np. przy wymianie pasa zębatego lub w czasie naprawy silnika



**1849-11**

EAN-No. 4000896201716

## Ściągacz modułu zapłonu

- Do ściągania lub zakładania modułów zapłonu w benzynowych silnikach wtryskowych OPEL 3- i 4-cylindrowych, silnikach 1,0 · 1,2 · 1,4 · 1,6 · 1,8 · 2,0 · 2,2 l oraz FIAT Cromia 1,8 l ALFA 159 1,8 l
- Umożliwia równomierne ściąganie modułu zapłonu (nie jest konieczne podważanie i odcinanie za pomocą niedostosowanych narzędzi, mogące spowodować uszkodzenia modułu zapłonu)

- długość L1: 50 mm
- długość L2: 82 mm
- Zalecane stosowanie parami



**2588-1**

EAN-No. 4000896087730

## Narzędzia do regulacji silnika

- Blokada wału korbowego
- Do profesjonalnej naprawy silnika
- Do blokowania wału korbowego
- Do silnika diesla, np. VW 1,6 l i 2,0 l Common Rail



Made in Germany

**WSKAZÓWKI: PRZED ZAKUPEM I MONTAŻEM NALEŻY SPRAWDZIĆ U PRODUCENTA POJAZDU PRZYPORĄDKOWANIE KODU SILNIKA I ROKU PRODUKCJI AUTA!**



## 4812-10/4 S

EAN-No. 4000896181742

### Wideoendoskop z przełączalną sondą o średnicy 4,9 mm d

#### Zakres dostawy:

- Konsola sterująca
- 1 m przewód kamerowy z 4,9 mm mikroobiektywem i źródłem światła LED, z funkcją przełączania kąta widzenia między 90° a +0°
- Karta SD 4 GB
- 4 baterie AA
- Hak z magnesem
- Skrzynka z tworzywa

Wszystko w jednym! Obserwacja obrazu, nagrywanie, odtwarzanie na monitorze TFT!

#### Sonda 2. generacji

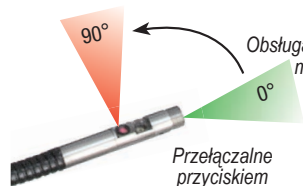

Obsługa konsoli wielofunkcyjnej możliwa jedną ręką

- Zmieniona pozycja bocznej diody LED dla lepszej widoczności pod kątem 90°
- Ulepszona moc światła LED
- Uproszczona obsługa
- Lepsza jakość powłoki sondy

Ulepszone złącze między sondą a korpusem (metalowe) (adapter do zastosowania starszych sond dostępny opcjonalnie)

Polepszona rozdzielczość

Bezpośrednie przekazywanie zdjęć i filmów na monitor TFT

Ø 4.9 mm

1 m przewodu kamery z 4,9 mm d mikroobiektywem ze źródłem światła LED i funkcją przełączania kąta widzenia między 90° a +0°

4

## Sondy do wideoendoskopu



4812 N-1S EAN-No 4000896187102



4812 N-1F EAN-No 4000896187096



4812 N-1AF EAN-No 4000896187089



4812 N-1AS EAN-No 4000896187072



4812 N-5.5 EAN-No 4000896187065



4812-20 EAN-No 4000896181087



4812-30 EAN-Nr 4000896189069

## 4795-1

EAN-No. 4000896083770

### Przyrząd do kontroli utraty ciśnienia

- Do diagnostyki usterek silnika
- Na przykład przy zaworach dolotowych i wylotowych, tłokach / pierścieniach tłokowych i głowicach cylindrowych / uszczelkach głowicy
- Łatwe użycie, natychmiastowy wynik kontroli



Made in Germany

## 4810 C

EAN-No. 4000896186402

### Tester optyczny

- Refraktometr ze zintegrowanym podświetleniem (LED) w klapie
- Do pomiaru temperatury zamarzania cieczy chłodzących (przeznaczony także do cieczy G12++ oraz G13)
- Sprawdzanie jakości płynów AdBlue
- Sprawdzanie stężenia elektrolitu (stan naładowania akumulatora)
- Zawiera pipetę i instrukcję obsługi

Made in Germany

Ze zintegrowaną latarką LED!



Także do cieczy AdBlue! G12++, G13,





## 4682

### Łańcuchowy przecinak do rur

- Do cięcia rur wydechowych, ze stali ocynkowanej lub nierdzewnej
- Odpowiedni także do cięcia rur miedzianych, PVC i aluminiowych
- Łatwa regulacja podczas cięcia umożliwia pracę bezpośrednio przy pojeździe
- Dostępne łańcuchy wymienne i przedłużające — patrz Katalog narzędzi HAZET 2016, str. 368 lub [www.hazet.de](http://www.hazet.de)
- Powierzchnia: niklowana



## 4684-2

EAN-No. 4000896022205

### Narzędzia do układu wydechowego

- Klucz hakowy do montażu i demontażu gumowych elementów mocujących układu wydechowego
- Na przykład do pojazdów VW, AUDI, MERCEDES-BENZ, OPEL,
- Do pojazdów japońskich itp.
- Hak 17 mm, półokrągły, wygięty pod kątem 20°

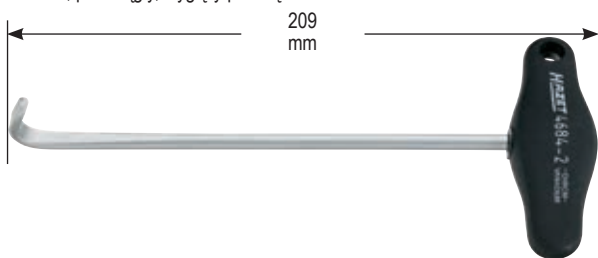

## 4680-1

EAN-No. 4000896165605

### Nasadka do sondy Lambda

- Do sondy lambda w pojazdach NISSAN, FORD, VOLKSWAGEN, SEAT, SKODA itd.
- Optymalne połączenie siłowe na profilu 6-kątnym sondy Lambda



Made in Germany

HAZET No.	s mm	d <sub>1</sub> mm	l mm	Nr EAN 4000896 +
4680-1	22	30.4	92	165605

## 4793/3

EAN-No. 4000896076192

### Przyrząd kontrolny do badania szczelności głowicy cylindrowej

- Do wykrywania uszkodzeń w uszczelnieniu głowicy cylindrów
- Nieszczelności między komorą spalania a układem chłodzenia
- Do chłodzonych wodą silników spalinowych (gaz, ropa i benzyna)



Made in Germany

## 4680-5

EAN-No. 4000896057870

### Nasadka do sondy Lambda

- Do montażu i demontażu cewek sondy lambda
- Na przykład w pojazdach FORD, BMW, OPEL, VW, AUDI, SEAT i ŠKODA
- Napęd j podwójny 1/2
- Lub obsługa za pomocą czopu 6-kątnego s 30 mm

**Uniwersalne rozwiązanie!**



HAZET No.	s mm	Nr EAN 4000896 +
4680-5	22	057870

Made in Germany



**4670-1/12**

EAN-No. 4000896132898

## Zestaw narzędzi do wypinania przewodów

- Zestaw bazowy do ok. 80% wszystkich złączy wtykowych w pojazdach osobowych
- Jakość producenta



Obszerny program narzędzi do wypinania przewodów patrz katalog główny HAZET 2016 od strony 415.

**Made in Germany**

12

**4655-1**

EAN-No. 4000896120666

## Narzędzie do demontażu radiodbiorników samochodowych

- VW, AUDI, FORD, BMW, MERCEDES-BENZ, PORSCHE, GM OPEL, ŠKODA, FIAT, LAND-ROVER, KENWOOD, SONY, CLARION, BLAUPUNKT i wiele innych

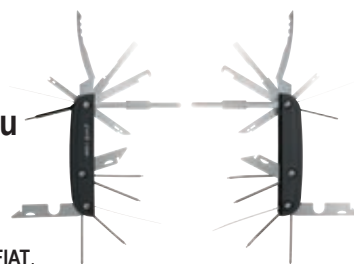

**2797-14**

EAN-No. 4000896202201

## Narzędzie nastawcze do reflektorów

- W celu dopasowania lub ustawienia reflektora (prześwity) względem zderzaka i maski silnika w pojazdach MERCEDES-BENZ 205 klasa C, od roku prod. 2014
- Narzędzie przystosowane do bardzo wąskich miejsc
- Napęd: 10 mm = 3/8"
- Strona odbioru mocy: 14 mm zewn. 6-kąt.
- Długość: 195 mm

NOWOŚĆ!

**Made in Germany**



**2152/3**

EAN-No. 4000896013098

## Zestaw elektrotechniczny

- 3-48 V
- Wskaźnik napięcia z 2 diodami LED (= napięcie i biegun dodatni lub ujemny)
- Końcówka kontrolna, igła z możliwością wysuwania, dodatkowo luźny krokodylek i końcówka kontrolna
- Długość kabla 130 cm



3

**4643/4**

EAN-No. 4000896186648

## Zestaw narzędzi do wymiany pasków

- Uniwersalny zestaw do demontażu i montażu elastycznych pasków wieloklinowych
- Zastosowanie również możliwe przy kołach podwójnych
- Brak konieczności stosowania innych narzędzi specjalnych, do: ALFA-ROMEO 159 2.4 Multijet, BMW serii 1 i 3, CITROËN Picasso, C4, C4 Picasso, C5, Jumpy, Berlingo 1.6 HDI, FORD Focus, C-Max 1.6 TDCI, FIAT Multipla, Bravo, Croma 1.6 Petrol i 2.4 MJ, LANCIA Lybra 1.6 Petrol, MAZDA 3 1.6 DE, PEUGEOT 207, 308, 407, Partner, 5008, 3008 1.6 HDI



1/9				
-----	--	--	--	--



**1785**

## Ściągacz do zacisków biegunów i akumulatora, 3-ramienny

- Doskonale nadaje się do ściągania małych części, takich jak np. zaciski akumulatorów, łożyska kulkowe, tarcze, koła itp.
- Samoczynny docisk haków



**Made in Germany**

HAZET No.	Maks. t	s <sub>b</sub> mm	s <sub>f</sub> mm	Wrzeciono	Nr EAN 4000896 +
1785-40	0.8	60	40	M 10 x 1.5 x 60 mm	133659
1785-60	0.8	60	60	M 10 x 1.5 x 80 mm	133338
1785-80	1	70	80	M 10 x 1.5 x 100 mm	133369

**4641-2/5**

EAN-No. 4000896186013

## Zestaw narzędzi do kół pasowych pasków wieloklinowych

- Do ok. 95% pojazdów z wolnobieżnym kołem pasowym
- Do montażu/demontażu wolnobieżnego koła pasowego przy alternatorze
- Do kontroli połączenia śrubowego
- Zestaw narzędzi do kół pasowych pasków wieloklinowych
- Zawartość
  - 2592 Ø 17 mm
  - 2310 Lg-10 Ø 10 mm
  - 2312 Lg-10 Ø M 10
  - 2324 Lg-T 50 T 50
  - 4642-1 Ø 19 mm



**Made in Germany**

**2592**

EAN-No. 4000896057443

## Adapter do koła rowkowego pasowego do pasa wieloklinowego

- Na przykład marki VALEO, BOSCH itd. w pojazdach VW, AUDI, ŠKODA i SEAT



**Made in Germany**



## 195-2

EAN-No. 4000896125982

### Leżanka warsztatowa

- Ciężar: 4,6 kg

Ulepszone, wytrzymałe wykonanie



## 2157-1 / 2157-2 Nóż składany

- Szybka wymiana ostrzy
- Zawiera 5 ostrzy zapasowych



HAZET No.	Opis	l mm	g	Nr EAN 4000896 +
2157-1	Nóż składany	155	140	147236
2157-2	Nożyk uniwersalny	100	40.6	164318

## 1985 SPC – 1985-5 Okulary ochronne

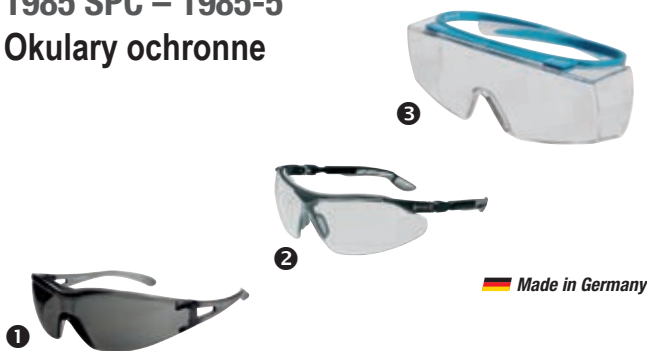

Made in Germany

## 195-3

EAN-No. 4000896148691

### Leżanka warsztatowa

- Tapicerowana powierzchnia
- Łatwa w czyszczeniu

Leżanka i krzesło na kółkach „w jednym” Szybka i łatwa zmiana funkcji

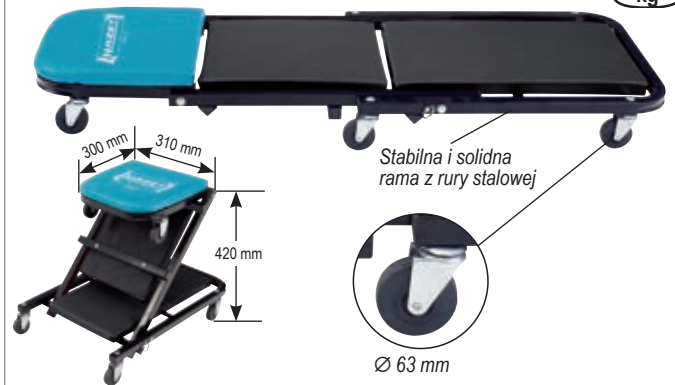

## 195-4

EAN-No. 4000896148707

### Siedzisko warsztatowe

- Łatwa w czyszczeniu
- Nośność: do 150 kg
- Stabilne



Ulepszone, wytrzymałe wykonanie

## 195-1 / 195-5

### Podkładka warsztatowa do klęczenia / mata warsztatowa

- Zmywalne



Wyższy komfort – nowa jakość pianki

Made in Germany

HAZET No.	Opis	Nr EAN 4000896 +
195-1	Podkładka wys. 30 x szer. 450 x gł. 210 mm	121069
195-5	Mata warsztatowa (brak zdjęcia) wys. 30 x szer. 975 x gł. 385 mm	153718



## 199-4

EAN-No. 4000896198429

### Butelka do natryskiwania, z możliwością ponownego napełniania

- Do zastosowania uniwersalnego z różnymi środkami, np. olejami „pełzającymi”, odrdzewiaczami oraz środkami do czyszczenia felg i hamulców
- Szybka amortyzacja dzięki możliwości zakupu większych ilości
- Napełnianie sprężonym powietrzem przez zawór znajdujący się w dnie
- Z uszczelkami Viton
- Przyjazna środowisku: nie zawiera freonu, nie stanowi odpadu, ponieważ służy do wielokrotnego napełniania

NOWOŚĆ!



**Ekonomiczna i ekologiczna!**

HAZET No.	g brutto	pojemność ml	maks. bar	mm z dyszą
199-4	450	0 – 230	8	115

## 199 N-1

EAN-No. 4000896189007

### Spryskiwacz

- Nowy, hermetyczny mechanizm pompy zwiększa odporność na działanie różnych chemikaliów
- W szczególności przeznaczony do stosowania chemicznych substancji żrących przy np. czyszczeniu i odtuszczeniu części, warsztatów, silników, pojazdów, maszyn, podłóg, felg itp.
- Do usuwania oleju jak również do dezynfekcji i gruntownego czyszczenia
- Zintegrowany zawór bezpieczeństwa (2,5 bar)
- Uszczelnienia Viton
- Dopuszczalne ciśnienie robocze: maks. 2,5 bar
- Wydajność: 0,5 l/min przy ciśnieniu 2,5 bar z zamontowaną białą, regulowaną dyszą stożkową
- 0,8 l/min przy ciśnieniu 2,5 bar z opcjonalną dyszą płaską (w zakresie dostawy)

Elastyczna dźwignia do pompowania odporna na przełamania

Regulowana dysza



Pojemność całkowita: 1,35 l (pojemność użyteczna: 1 l)

0,4 kg

## 196-1

EAN-No. 4000896129171

### Uniwersalny ochraniacz na błotnik

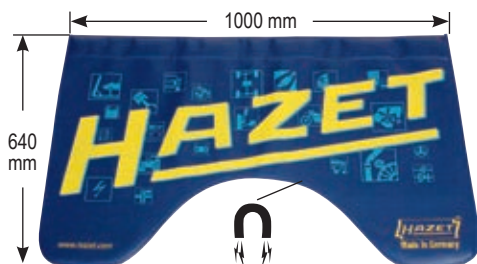

Made in Germany

## 196-2

EAN-No. 4000896149469

### Ochroniacz na błotnik

- Materiał ze specjalną powłoką antypoślizgową
- Nie przepuszcza wody, oleju i smarów
- Ochroniacze przywierają niemal całkowicie w pionie do wszystkich powierzchni karoserii
- Odporność ogniowa odpowiada standardowi brytyjskiemu i amerykańskiemu Fed 302



## CL 4552

### T-shirt HAZET

- 100% bawełny



przód



tył

HAZET No.	Opis	Wielkość	Nr EAN 4000896 +
CL 4552-S	HAZET T-Shirt	S	194124
CL 4552-M	HAZET T-Shirt	M	194117
CL 4552-L	HAZET T-Shirt	L	194100
CL 4552-XL	HAZET T-Shirt	XL	194094
CL 4552-XXL	HAZET T-Shirt	XXL	194087

## 196-6/2

EAN-No. 4000896150151

### Pokrowiec ochronny na siedzenie i koło kierownicy

- Wielkość uniwersalna
- Nie przepuszcza wody, oleju i smarów
- Przetestowane podczas wybuchu poduszek powietrznych
- Antystatyczny
- Odporność ogniowa odpowiada standardom brytyjskim oraz amerykańskiemu Fed 302



# Akcja specjalna!

## Assistent®

179-7/145

EAN-No. 400089202768

145



NOWOŚĆ!

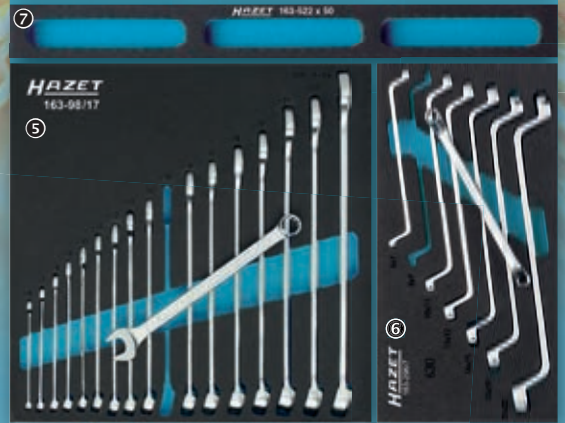

- 1 163-329/100  
 s6-13 mm s6-19 mm s6-32 mm
- 2 163-265/6  
 0,5 x 3,0 x 80 0,8 x 4,0 x 100  
 1,0 x 5,5 x 125 1,2 x 6,5 x 150 mm PH 1, PH 2
- 3 163-266/6  
 T10 T15 T20 T25 T27 T30

- 4 163-269/3
- 5 163-98/17  
 s6-24 mm
- 6 163-296/7  
 s6 x7-21x22 mm
- 7 163-522x50 (3x)



9012M  
1100 Nm!  
92 mm!

5122-2CT  
40-200 Nm!  
±4%

Twój przedstawiciel HAZET