

10
YEARS



NEWS 2016 / 17

www.vigor-equipment.com

K16-2



K16-2/PL/PL/1

V4727, EAN 4047728**047272**

129 1/2 Zestaw kluczy nasadowych trzpieniowych

NOWOŚĆ **62**

V1000 3/3+ **2K**

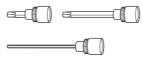

129 1/2 T20 · T25 · T27
T30 · T40 · T45
T50 · T55 · T60
T70

129 1/2 5 · 6 · 7 · 8 · 10
11 · 12 · 13 · 14
17 · 19 mm

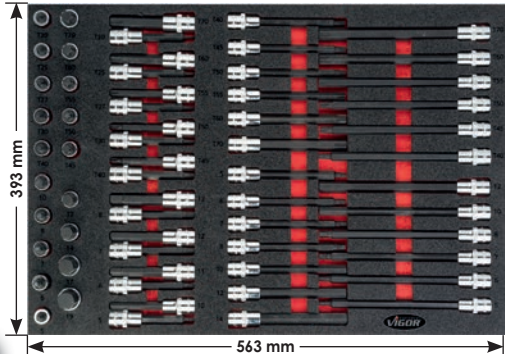

189,- €
netto bez VAT

V4729, EAN 4047728**047296**

Zestaw kluczy nasadowych trzpieniowych

NOWOŚĆ **58**

V1000 3/3+ **2K**

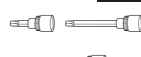

129 1/2 M5 · M6 · M8
M9 · M10 · M12
M14 · M16

129 1/2 M5 · M6 · M7
M8 · M9 · M10
M10,3 · M12
M13 · M14

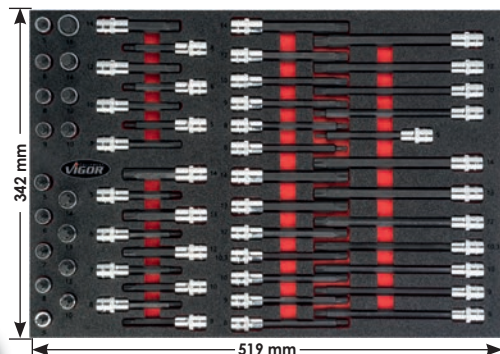

195,- €
netto bez VAT

V4726, EAN 4047728**047265**

Wkładka z miękkiej pianki, pusta

41,- €
netto bez VAT

V4728, EAN 4047728**047289**

Wkładka z miękkiej pianki, pusta

41,- €
netto bez VAT

V4751, EAN 4047728**047517**

Zestaw szczypiec, młotków i przecinaków

NOWOŚĆ **15**

V1000 3/3+ **2K**



259,- €
netto bez VAT

V4753, EAN 4047728**047531**

129 1/2 Zestaw kluczy nasadowych trzpieniowych

NOWOŚĆ **69**

V1000 3/3+ **2K**



129 1/2 T20 · T25 · T27 · T30
T40 · T45 · T50 · T55
T60 · T70

129 1/2 M5 · M6 · M8 · M9
M10 · M12 · M14
M16

129 1/2 5 · 6 · 7 · 8 · 10 · 11
12 · 13 · 14 · 17 ·
19 mm

129 1/2 M5 · M6 · M7 · M8
M10 · M12 · M13
M14

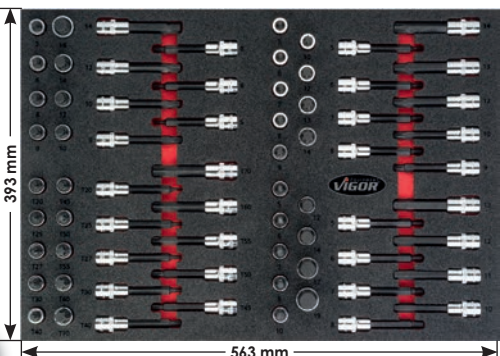

209,- €
netto bez VAT

V4730, EAN 4047728**047302**

Wkładka z miękkiej pianki, pusta

41,- €
netto bez VAT

V4752, EAN 4047728**047524**

Wkładka z miękkiej pianki, pusta

41,- €
netto bez VAT

V4755, EAN 4047728**047555**

Zestaw do kół/ opon

NOWOŚĆ **17**

V1000 3/3+ **2K**



299,- €
netto bez VAT

V4757, EAN 4047728**047579**

Zestaw do hamulców

NOWOŚĆ **27**

V1000 3/3+ **2K**



259,- €
netto bez VAT

V4754, EAN 4047728**047548**

Wkładka z miękkiej pianki, pusta

41,- €
netto bez VAT

V4756, EAN 4047728**047562**

Wkładka z miękkiej pianki, pusta

41,- €
netto bez VAT

Wózek narzędziowy



LIMITED
CARBON
EDITION



V1901-10, EAN 4047728047234

VIGOR 1000

Wózek narzędziowy, pusty

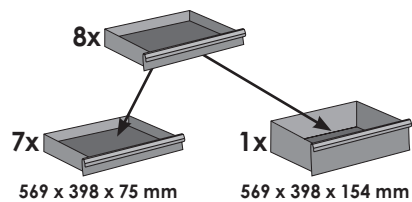
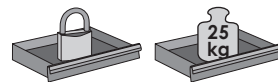

Lakierowany na wysoki połysk

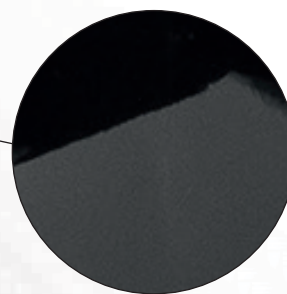

RAL 9005

wys. 1000 x szer. 723 x gł. 459 mm



549,- €
netto bez VAT

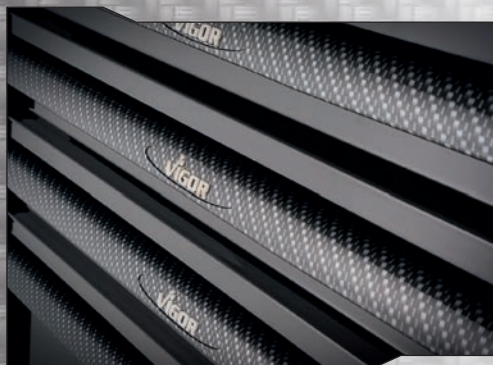



Wózek narzędziowy z wyposażeniem

LIMITED CARBON EDITION



V4749, EAN 4047728047494

VIGOR 1000

317

Wózek narzędziowy z wyposażeniem



V1000
3/3+



8x

7x

1x

569 x 398 x 75 mm

569 x 398 x 154 mm



RAL 9005

wys. 1000 x szer. 723 x gł. 459 mm

Nowe wyposażenie

1.199,- €
netto bez VAT



V4188



Szuflada 1

V2008



Szuflada 2

V4753

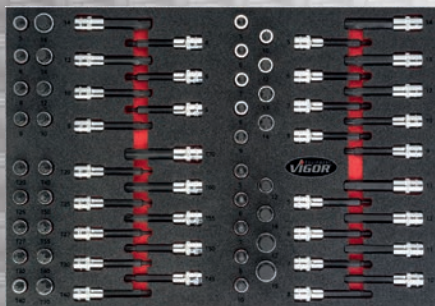

Szuflada 3

V4239



Szuflada 4

Wózek narzędziowy z wyposażeniem



LIMITED
CARBON
EDITION



V4750, EAN 4047728047500

VIGOR 1000

375

Wózek narzędziowy z wyposażeniem

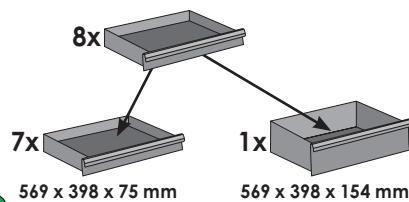
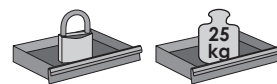

RAL 9005

wys. 1000 x szer. 723 x gł. 459 mm

Nowe wyposażenie

1.549,- € netto bez VAT

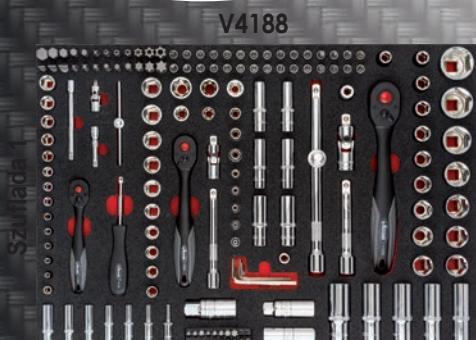

V4188



V2008

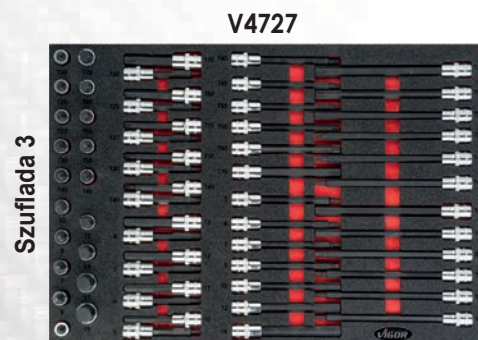

V4727

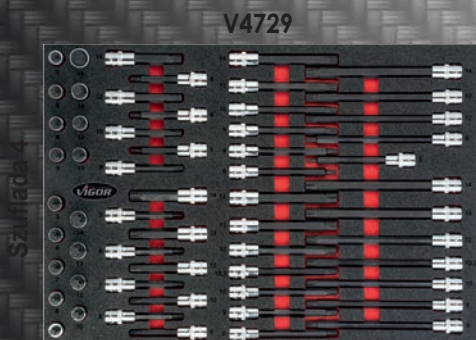

V4729

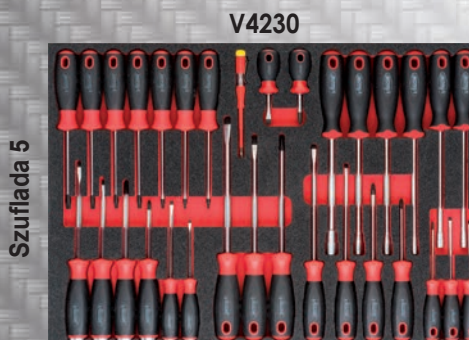

V4230



V4751

Proponowane ceny sprzedaży plus VAT

V4655, EAN 4047728**046558**

Zestaw wkrętek

- Wykonanie zgodne z normą DIN/ISO



NOWOŚĆ

12



2K System

27,50 €
netto bez VAT

X	Wersja	Rozmiar mm
6 x		0.6 x 3 · 0.8 x 4 · 1.0 x 5.5 · 1.2 x 6.5 · 1.6 x 8 · 1.6 x 10 mm
4 x		PH 0 · PH 1 · PH 2 · PH 3
1 x		5.5 mm
1 x		PH 2

Wkrętak giętki

- Umożliwia prace również w ciasnych obszarach, które nie byłyby dostępne z użyciem zwykłych wkrętek
- Wykonanie z podwójną sprężyną spiralną z płaszczem z tworzywa sztucznego
- Na przykład do opasek zaciskowych przewodów wody chłodzącej

NOWOŚĆ



2K System



VIGOR No.	Rozwartość klucza mm	EAN 4047728+	€
V4664	6	046640	6,90
V4665	7	046657	6,90
V4666	8	046664	6,90

V4708, EAN 4047728**047081**

Zestaw wkrętek kątowych TORX®

- Długa wersja z głowicą kulową



9

NOWOŚĆ



16,90 €
netto bez VAT

X	Wersja	Wielkość
9 x		T10 · T15 · T20 · T25 · T27 · T30 · T40 · T45 · T50

V4667, EAN 4047728**046671**

Wkrętak do pobijania PH3

- Przeciwpślizgowy, ergonomiczny uchwyt wykonany z 2 rodzajów tworzyw
- Dzięki profilowi PH3 i dodatkowej powierzchni do pobijania idealnie nadaje się do luzowania połączeń śrubowych na tarczach hamulcowych w samochodach VW i innych modelach

NOWOŚĆ



PH3

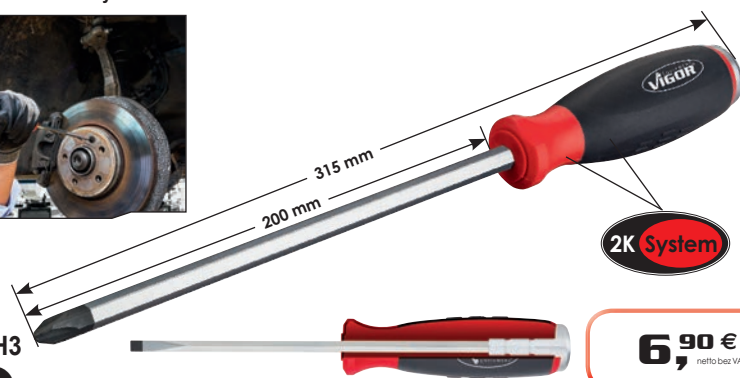

2K System

6,90 €
netto bez VAT

V4663, EAN 4047728**046633**

Zestaw miniaturowych haków narzędziowych

- Idealne do osadzania i zdejmowania pierścieni uszczelniających o-ring lub uszczelkę
- Nadają się również do zdejmowania kołpaków ochronnych szpilek kół
- Z otworem do zawieszania
- Zawartość:
 - 1 x ostrze proste
 - 1 x ostrze 90°
 - 1 x ostrze haczykowe
 - 1 x sztyldo

NOWOŚĆ

4



2K System

7,90 €
netto bez VAT

V4654, EAN 4047728046541

Szczypce boczne do cięcia drutu z podwójnym przegubem

- Wykonanie ekstremalnie wąskie i długie
- Do prac w trudno dostępnych przestrzeniach



21,50 €
netto bez VAT

V4637, EAN 4047728046374

Szczypce do opasek zaciskowych z cięgłem Bowdena

- Idealnie nadają się do otwierania i zamykania opasek węzowych
- Dzięki półelastycznej budowie nadają się również do trudno dostępnych samonapinających opasek z taśmy sprężynowej
- Wyposażone we wzmocnione cięgło Bowdena o długości 590 mm wraz z blokadą i wewnętrzną sprężyną
- Materiał: uchwyt wykonany z 2 rodzajów tworzyw/stal hartowana
- Zakres mocowania: od 15 do 55 mm



65,- €
netto bez VAT

V4651, EAN 4047728046510

Nóż składany outdoorowy

- Nóż składany z blokadą
- Długość ostrza: 85 mm
- Długość (całkowita): 185 mm (otwarty)



Wraz z nylonowym etui



Z zaczepem do paska



9,90 €
netto bez VAT

V4690, EAN 4047728046909

Suwmiarka mechaniczna

- Zakres pomiaru: od 0 do 150 mm
- Z wysuwką głębokościomierza
- Podziałka milimetrowa i calowa
- Noniusz 0,05 mm i 1/128"
- Ze śrubą ustalającą
- W kasetce z tworzywa sztucznego



19,90 €
netto bez VAT

V4661, EAN 4047728046619

Młotek z bitnią z tworzywa

- Wymienne główki z odpornego na uderzenia octanu celulozy
- Bez odrzutu



20,90 €
netto bez VAT

V4647, EAN 4047728046473

20 3/4" Uchwyt przegubowy z grzechotką zapadkową

- Idealny do pojazdów użytkowych i zastosowań przemysłowych
- Końcówka czworokątna z blokadą kulkową
- Przełączalna z mocnym 24-zębnym mechanizmem zapadkowym
- Grzechotka zapadkowa elastyczna do 180 stopni
- DIN 3122



20 3/4"

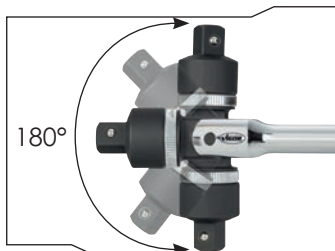

89,- €
netto bez VAT

V4638, EAN 4047728046381

Aluminiowy pomost z zabezpieczeniem

- Łatwy do przenoszenia
- Blokadę bezpieczeństwa w obu nogach
- Nośność maksymalna: 150 kg
- Masa: 7,2 kg

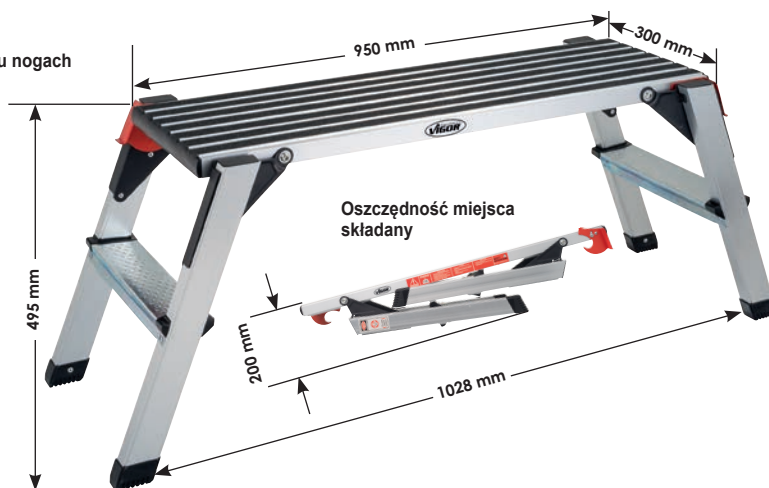

89,90 €
netto bez VAT

V4648, EAN 4047728046480

Lejek uniwersalny

- Idealny do nalewania płynów
- Wraz z filtrem o stopniu filtracji 20 mesh
- Dodatkowa funkcja zapewnia bezpieczne otwieranie zamknięć pojemników z olejem, bez niekontrolowanego wypływu oleju z pojemnika
- Pierścień mocujący z możliwością ustawiania wysokości umożliwia zastosowanie lejków dostępnych w handlu
- Elastyczne zastosowanie dzięki rozpiętości mocowania od Ø min. 28 mm do maks. 74 mm



Nadaje się m.in. do następujących płynów:

- olej napędowy
- benzyna
- płyn hamulcowy
- środek przeciw zamarzaniu
- olej silnikowy
- olej przekładniowy
- olej do wspomaganego układu kierowniczego



34,90 €
netto bez VAT

V4800, EAN 4047728047104

12⁵ 1/2 Wkrętarka udarowa

- Ergonomicznie ukształtowana rękojeść i obudowa poprawiają manipulowanie i obsługę
- Odprowadzenie powietrza przez rękojeść ku dołowi
- Łatwa obsługa



Wysokowydajny podwójny mechanizm udarowy

12⁵ 1/2



Maks. moment odkręcania: 1200 Nm

Wielostopniowa regulacja obrotów prawo/lewo i funkcja przełączania



Odprowadzenie powietrza przez rękojeść ku dołowi



Z szybkozłączem

89,- €
netto bez VAT

12,91^(1/4) 7,2

	mm"	12,91 ^(1/4) 7,2												
			Nm	Nm	Nm						1/min	kg		
12 ⁵ 1/2	12,91 ^(1/4) 7,2		550	610	1,200	7,500	2.1	10	183.9	6.3	Lp A 107.4	Lp W 107.4	7.76 m/s ²	M 16

V4697, EAN 4047728046978

Narzędzie do formowania przewodów hamulcowych Ø 4,75 mm

- Do formowania przewodów hamulcowych Ø 4,75 mm zgodnie z normami DIN i SAE
- Dzięki prostej i poręcznej obsłudze szczególnie nadaje się do bezpośredniego zastosowania na pojeździe
- Niezwykle mała konstrukcja umożliwia również pracę w ciasnych miejscach
- Brak uszkodzeń przewodów powlekanych
- Adapter dystansowy zapobiega błędnemu pozycjonowaniu przewodu hamulcowego
- Do przewodów ze stali, aluminium i miedzi
- Brak uszkodzeń powłok przewodów
- Zawartość:
 - 1 przyrząd podstawowy
 - 1 adapter DIN
 - 1 adapter SAE
 - 1 adapter dystansowy
 - 1 smar specjalny

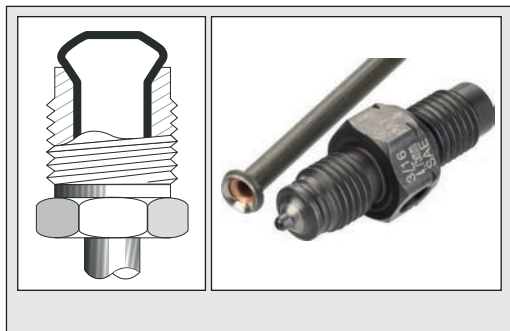

SAE

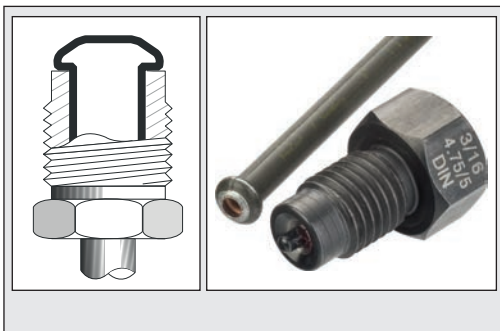

DIN

99,- €
netto bez VAT

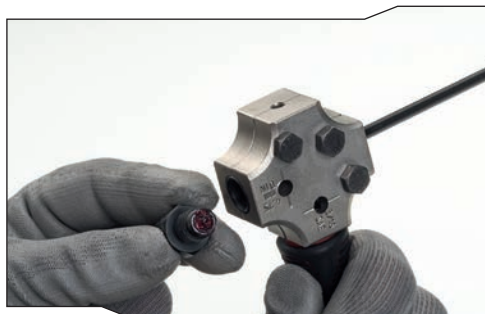

V4644, EAN 4047728046442

Zestaw do odpowietrzania hamulców

- Otwarta konstrukcja grzechotki zapadkowej i klucze nasadowe umożliwiają przeprowadzenie węża odpowietrzania
- Wraz z drobnoząbkowaną przełączalną grzechotką zapadkową do odkręcania i dokręcania złączek odpowietrzników
- Do odpowietrzania hamulców bez uprzedniego demontażu kół
- Silikonowy wężyk odpowietrzający umożliwia mocne zaciśnięcie na złączce odpowietrznika
- Zawartość:
 - 1 x drobnoząbkowana przełączalna grzechotka zapadkowa
 - 1 x silikonowy wężyk odpowietrzający 1,40 m
 - 1 x przelotowy klucz nasadowy, (6-kątny), krótki rozwarłość klucza 10 mm
 - 1 x przelotowy klucz nasadowy, (6-kątny), krótki rozwarłość klucza 11 mm
 - 1 x przelotowy klucz nasadowy, (6-kątny), długi rozwarłość klucza 10 mm
 - 1 x przelotowy klucz nasadowy, (6-kątny), długi rozwarłość klucza 11 mm



49,90 €
netto bez VAT

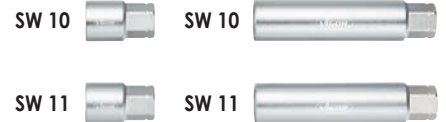
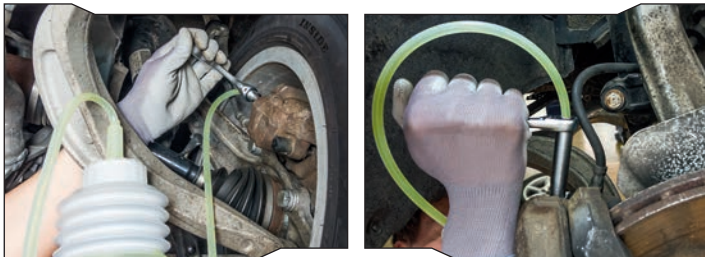

Adapter do systemów konserwacji hamulców

V4381-1, EAN 4047728046930

Adapter E 20 W

- Adapter: Ø 55 mm
- Do trudnodostępnych zbiorników wyrównawczych, prawie do wszystkich pojazdów europejskich
- Możliwość stosowania w połączeniu z konwencjonalnymi urządzeniami do konserwacji hamulców

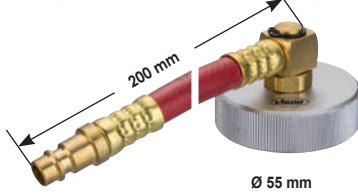

Ø 55 mm



44,90 €
netto bez VAT

V4381-2, EAN 4047728046947

Adapter G 75

- Adapter: Ø 55 mm, z zamknięciem bagnetowym
- Do samochodów FORD, ISUZU, MITSUBISHI, PROTON, SUBARU, SUZUKI, Volvo
- Możliwość stosowania w połączeniu z konwencjonalnymi urządzeniami do konserwacji hamulców



Ø 55 mm



39,90 €
netto bez VAT

V4381-3, EAN 4047728046954

Adapter B 35

- Adapter: Ø 90 mm
- Do samochodów CHRYSLER, FORD, NISSAN, SUBARU, HYUNDAI
- Możliwość stosowania w połączeniu z konwencjonalnymi urządzeniami do konserwacji hamulców



Ø 90 mm

39,90 €
netto bez VAT

V4381-4, EAN 4047728046961

Adapter uniwersalny z mocowaniem łańcuskowym

- Adapter: Ø 99 mm
- Możliwość stosowania w połączeniu z konwencjonalnymi urządzeniami do konserwacji hamulców



Ø 99 mm

44,90 €
netto bez VAT

V4668, EAN 4047728046688

Zbiornik płynu hamulcowego

- Zbiornik zbierający do odpowietrzania układów hamulcowych i sprzęgłowych
- Nadaje się do wszystkich powszechnie stosowanych zaworów odpowietrzających
- Zbierana ilość: 700 ml
- Wężyk silikonowy, długość: 550 mm
- Wchodzi w skład zestawu V4411



16,90 €
netto bez VAT

V4650, EAN 4047728046503

Zestaw końcówek do śrub obręczy kół VW „Profil listek koniczyny”

- Końcówki do śrub obręczy kół VW pasujące do śrub zabezpieczających VW z „profilem listka koniczyny”
- Zestaw zawiera następujące wersje końcówek: 521, 522, 523, 524, 525, 526, 527, 528, 529, 530, 531, 532, 533, 534, 535, 536, 537, 538, 539, 540
- Nadaje się m.in. do następujących modeli:
 - Polo (A05), rok produkcji 2010 → 2014
 - Polo (A05 GP), rok produkcji 2014 →
 - Polo (A05 GP) Cross Polo, rok produkcji 2014 →
 - Golf Cabrio (A6), rok produkcji 2012 →
 - Golf (A6), rok produkcji 2009 → 2014
 - Golf Variant (A6), rok produkcji 2012 → 2014
 - Golf (A7), rok produkcji 2013 →
 - Golf GTI (A7), rok produkcji 2013 →
 - Golf R (A7), rok produkcji 2014 →
 - Golf Variant (A7), rok produkcji 2014 →
 - Golf Alltrack (A7), rok produkcji 2015 →
 - Plus Golf Plus (A6), rok produkcji 2009 → 2014
 - Sportsvan Golf Sportsvan (A7), rok produkcji 2014 →
 - New Beetle GP (limuzyna), rok produkcji 2006 → 2011
 - Beetle NF (limuzyna), rok produkcji 2012 →
 - New Beetle Cabrio GP, rok produkcji 2006 → 2011
 - Beetle Cabrio NF, rok produkcji 2013 →
 - Jetta (A6), rok produkcji 2011 → 2015
 - Jetta (A6 GP), rok produkcji 2015 →
 - Scirocco III, rok produkcji 2008 → 2014
 - Scirocco III GP, rok produkcji 2014 →
 - Eos, rok produkcji 2006 → 2011
 - Eos GP, rok produkcji 2011 →
 - Touran (A6), rok produkcji 2011 →
 - Cross Touran (A5 GP), rok produkcji 2007 → 2010
 - Touran (MQB), rok produkcji 2015 →
 - Tiguan, rok produkcji 2007 → 2011
 - Tiguan (GP), rok produkcji 2012 →
 - Passat limuzyna (B7), rok produkcji 2011 → 2015
 - Passat Variant (B7), rok produkcji 2011 → 2015
 - Passat Alltrack 8B7), rok produkcji 2012 → 2015
 - Passat limuzyna. (B8), rok produkcji 2015 →
 - Passat Variant (B8), rok produkcji 2015 →
 - CC Passat (B6), rok produkcji 2009 → 2012
 - CC CC (B6 GP), rok produkcji 2012 →
 - Caddy GP furgon (A5), rok produkcji 2011 → 2015
 - Caddy Cross furgon (A5), rok produkcji 2014 → 2015
 - Caddy GP kombi (A5), rok produkcji 2011 → 2015
 - Caddy GP (A5), rok produkcji 2011 → 2015
 - Caddy GP Maxi (A5) furgon, rok produkcji 2011 → 2015
 - Caddy GP Maxi (A5) kombi, rok produkcji 2011 → 2015
 - Caddy Maxi (A5), rok produkcji 2011 → 2015
 - Caddy 4 furgon (A5), rok produkcji 2015 →
 - Caddy 4 kombi (A5), rok produkcji 2015 →
 - Caddy 4 (A5 osobowy), rok produkcji 2015 →
 - Caddy 4 Maxi (A5) furgon, rok produkcji 2015 →
 - Caddy 4 Maxi (A5) kombi, rok produkcji 2015 →
 - Caddy 4 Maxi (A5) osobowy, rok produkcji 2015 →
 - i inne modele



• Wskazówka: nie zaleca się używania z wkrętarką udarową!

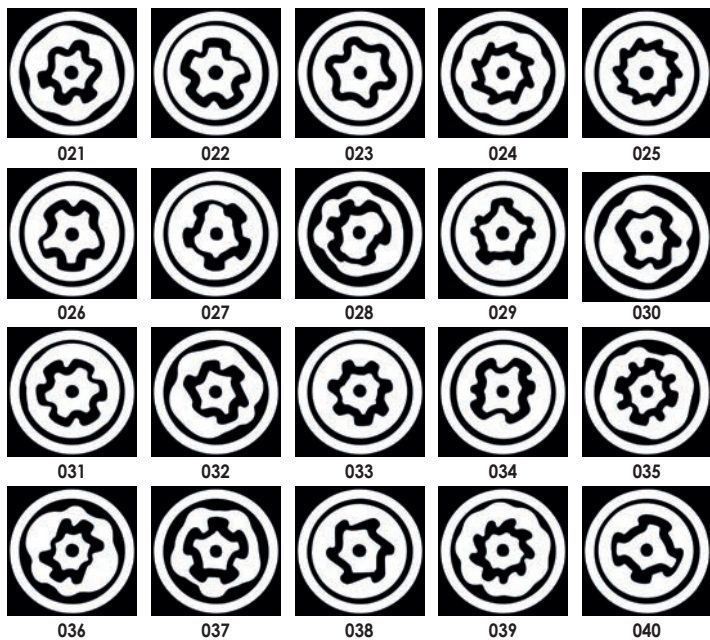

199,- €
netto bez VAT





V4698, EAN 4047728**046985**

Zestaw końcówek do śrub obręczy kół AUDI „profil listka koniczyny”

- Końcówki do śrub obręczy kół AUDI pasujące do śrub zabezpieczających AUDI z „profilem listka koniczyny”
- Zestaw zawiera następujące wersje końcówek:
801, 802, 803, 804, 805, 806, 807, 808, 809, 810, 811, 812, 813, 814, 815, 816, 817, 818, 819, 820
- Nadaje się m.in. do następujących modeli:
AUDI A3, rok produkcji 2015 →
AUDI A4, rok produkcji 2016 →
AUDI A6, rok produkcji 2016 →
i inne modele



20



• Wskazówka: nie zaleca się używania z wkrętarką udarową!

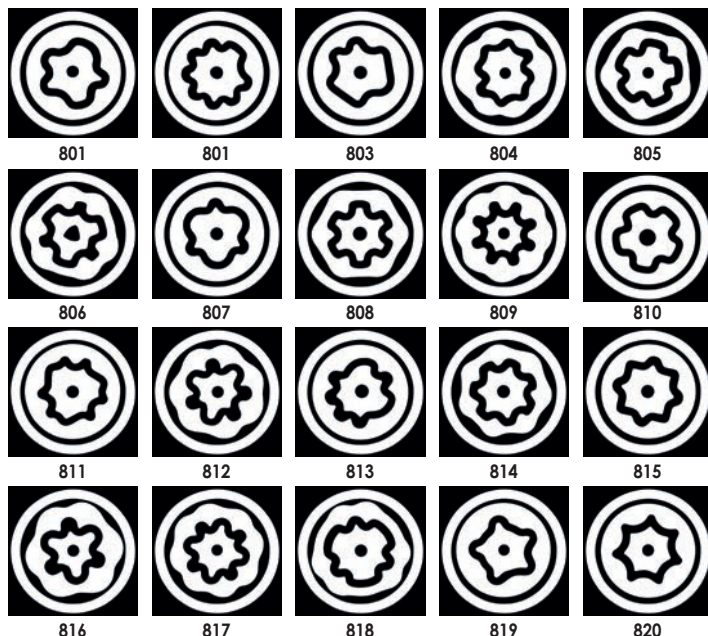

199,- €
netto bez VAT

V4636, EAN 4047728046367

Ściągacz wewnętrznego pierścienia łożyska

- Uniwersalne zastosowanie do wszystkich typów pojazdów
- Odpowiedni do wewnętrznych pierścieni łożysk w zakresie mocowania od 40 do 60 mm
- Dzięki dobranemu typowi konstrukcji możliwy do zastosowania również w modelach z koszykiem ABS np. VW Golf 4
- Stożkowo ukształtowana śruba naprężająca zapewnia równomierne rozłożenie siły naprężającej
- Szczególnie polecany, gdy pierścień wewnętrzny łożyska przylega bezpośrednio do piasty



199,- €
netto bez VAT



V4639, EAN 4047728046398

Zestaw narzędzi do wkręcania/wykręcania śrub odległościowych

- Do wkręcania i wykrcania śrub odległościowych z zewnętrzną końcówką sześciokątną 17 i 19 mm
- Szczególnie płaska i kompaktowa wersja z funkcją mocowania z prawej/lewej strony
- Nadaje się również do przedłużonych śrub odległościowych



49,90 €
netto bez VAT

V4370, EAN 4047728043700

Narzędzie do drążków kierowniczych

- Do odkręcania trudno poruszających się drążków kierowniczych
- Dobre przenoszenie siły dzięki długości 410 mm
- Do drążków kierowniczych Ø od 14 do 23 mm
- Szeroka powierzchnia stykoma zmniejsza uszkodzenia drążka kierowniczego do minimum
- Odpowiednie m.in. do samochodów osobowych i dostawczych

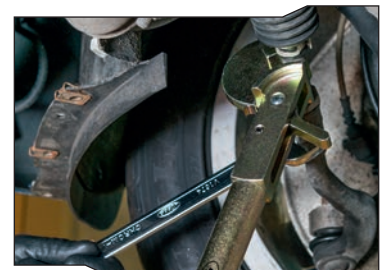
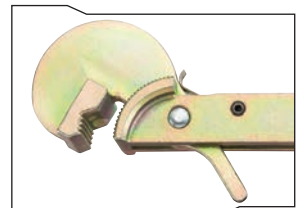
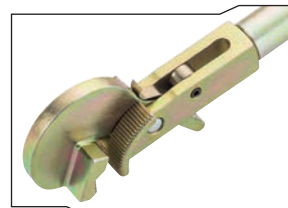

99,- €
netto bez VAT



V4642, EAN 4047728**046428**

Uniwersalny ściągacz do wału przegubowego

- Do prawidłowego demontażu przegubów homokinetycznych oraz kołnierzy gumowych wału napędowego
- Specjalnie ukształtowane szczęki mocujące zapewniają bezpieczne przytrzymanie wału napędowego
- Bardzo szeroka rama, również dobrze nadaje się do dużych przegubów

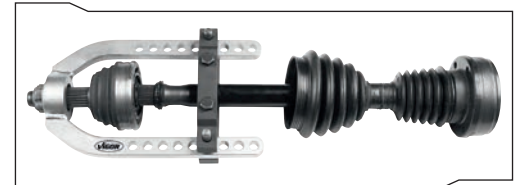
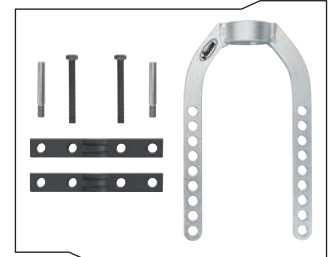
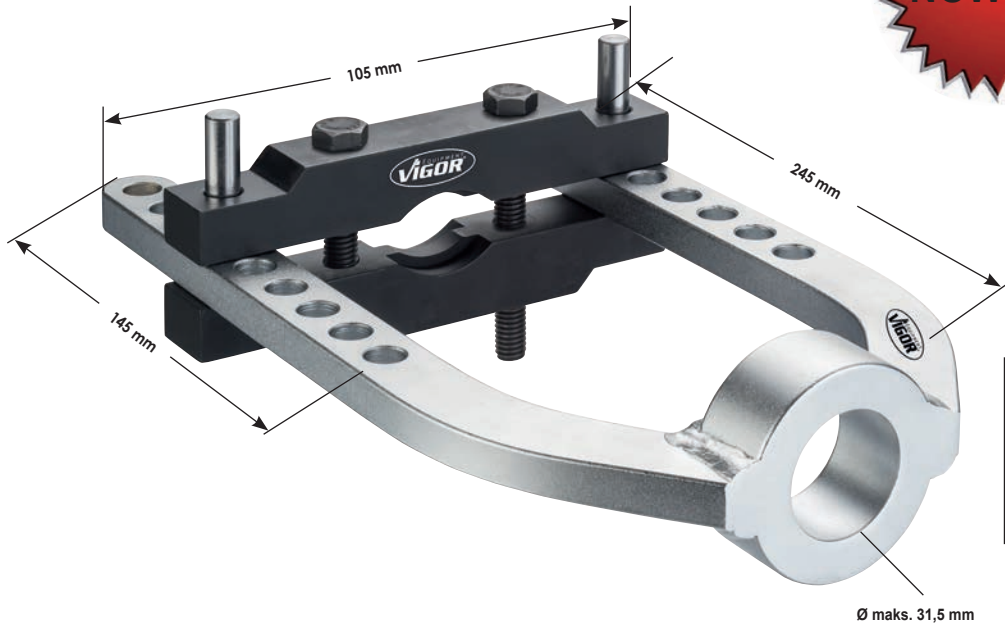

64,90 €
netto bez VAT

V4477, EAN 4047728**044776**

Zestaw kluczy nasadowych udarowych, rozwartość klucza 32 mm

- Zestaw udarowych kluczy nasadowych o bardzo cienkich ściankach do połączeń śrubowych wałów przegubowych w piastach koła
- Dostosowane do ilości wolnego miejsca w piastach koła
- Do obsługi połączeń śrubowych wału przegubowego w piastach kół np. w samochodach VW Touareg od roku produkcji 2003
- AUDI A4 od roku produkcji 2001, A6 od roku produkcji 2005, A8 od roku produkcji 2003, Q7 od roku produkcji 2007 i innych modelach
- Z otworem do trzpienia ochronnego lub pierścienia sprężynowego zabezpieczającego i rowkiem do pierścienia o-ring

○ SW 32



s	l	d ₁	d ₂
32	50	44,4	30

13,50 €
netto bez VAT

V4478, EAN 4047728**044783**

Zestaw kluczy nasadowych udarowych, rozwartość klucza 36 mm

- Zestaw udarowych kluczy nasadowych o bardzo cienkich ściankach do połączeń śrubowych wałów przegubowych w piastach koła
- Dostosowane do ilości wolnego miejsca w piastach koła
- Do obsługi połączeń śrubowych wału przegubowego w piastach kół np. w samochodach OPEL Corsa D od roku produkcji 2006, Adam od roku produkcji 2012, Mokka od roku produkcji 2012, CHEVROLET Trax od roku produkcji 2013 i innych modelach
- Odpowiednie również dla pojazdów BMW, SEAT i VW
- Z otworem do trzpienia ochronnego lub pierścienia sprężynowego zabezpieczającego i rowkiem do pierścienia o-ring

○ SW 36



s	l	d ₁	d ₂
36	50	46,9	30

14,50 €
netto bez VAT



Z pytaniami prosimy zwracać się do:

VIGOR GmbH · Am Langen Siepen 13-15 · D-42857 Remscheid
www.vigor-equipment.com · info@vigor-equipment.com